

justo LINE

BY
DORMA
GLAS®



Produktbroschüre
Product brochure

justo TURN

justo SLIDE

justo GRIP

justo FLIPP





justo LINE

Gute Qualität zum guten Preis
Good quality at a reasonable price

Innenraum-Glaslösungen für jedes Budget

Mit justo LINE bieten wir Ihnen jetzt eine neue Alternative für das Kundensegment preis- und qualitätsbewusster Käufer.

justo LINE steht für Produkte in einer klaren Formensprache – vereint in einem übersichtlichen modularen Programm.

Das Konzept: Mit jeweils zwei Beschlagvarianten für Dreh- und Schiebetüren sowie diversen Griff- bzw. Schlossausführungen ist die neue Produktlinie optimal auf Standard-Türgrößen und -Einbausituationen im Innenbereich zugeschnitten. Durch ein Trennwandsystem für Innenverglasung wird die justo LINE noch abgerundet. Sie erhalten damit eine Palette an eleganten Lösungen, die das Erscheinungsbild von Büros, Geschäftsräumen, aber auch privat genutzten Räumlichkeiten aufwerten und auffrischen.

Klare Linien, klare Lösungen, ein klares Konzept: justo LINE überzeugt.

Interior glass solutions for any budget

With justo LINE we now offer you a new alternative for the customer segment of more price-conscious buyers.

justo LINE stands for products in a clear design language – united in one well-structured modular program.

The concept: With two fitting variants each for revolving and sliding doors as well as diverse handle and lock versions the new product line is optimally tailored to standard door sizes in interior installation situations. The justo LINE is rounded up by a partition wall system for interior glazing. This gives you a range of elegant solutions that enhance and freshen up the appearance of offices, business premises and also privately used spaces.

Clear lines, clear solutions, a clear concept: justo LINE convinces.



Unser Engagement für Nachhaltigkeit

Wir verpflichten uns zur Förderung einer nachhaltigen Entwicklung entlang unserer gesamten Wertschöpfungskette im Einklang mit unserer wirtschaftlichen, ökologischen und sozialen Verantwortung gegenüber heutigen und zukünftigen Generationen.

Nachhaltigkeit auf Produktebene ist ein wichtiger, zukunftsorientierter Ansatz im Bereich des Bauens. Um quantifizierte Angaben zu den Umweltauswirkungen eines Produktes über den gesamten Lebenszyklus quantitativ darzustellen, bietet DORMA-Glas Umwelt-Produktdeklarationen (EPD) an, die auf ganzheitlichen Ökobilanzen basieren (Lebenszyklus-Bewertungen). Das vollständige EPD steht unter www.dorma-glas.com zum Download bereit.

Our Sustainability Commitment

We are committed to foster a sustainable development along our entire value chain in line with our economic, environmental and social responsibilities toward current and future generations.

Sustainability at product level is an important, future-oriented approach in the field of construction. In order to give quantified disclosures of a product's environmental impacts through its entire life cycle, DORMA-Glas provides Environmental Product Declarations (EPD), based on holistic life cycle assessments. The full EPD is available for download at www.dorma-glas.com.

Inhalt | Content



06 justo TURN
 justo TURN Square
 justo TURN Round

07 justo SLIDE
 justo SLIDE AL
 justo SLIDE VA

08 justo GRIP
 Griffstangen | Pull handles
 Spezial-Griffe + Drücker | Special pull grips + levers

10 justo FLIPP
 justo FLIPP D-FR-S & justo FLIPP D-FR-SE
 justo FLIPP D-FR-M
 justo FLIPP F-FR
 justo FLIPP D-FR-M & justo FLIPP F-FR

justo TURN

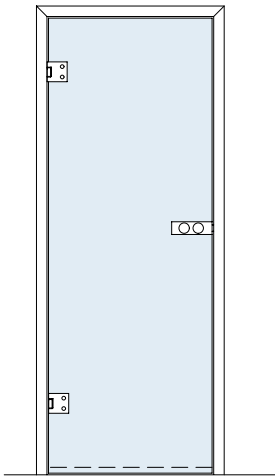

justo TURN

Technische Daten | Technical data

Schlossausführung: UV, PZ | Lock application: non-locking latch, profile cylinder

Glasart: ESG | Glass type: TSG

Glasdicke für Falztiefe: 8 mm für 24 mm; 10 mm für 26 mm

Glass thickness for rebate depth: 8 mm for 24 mm; 10 mm for 26 mm

Türflügelgewicht | Door panel weight: max. 55 kg

Material: Aluminium, eloxiert | Aluminum, anodised

Details zur Glasbearbeitung: siehe technische Zeichnungen

Details for glass preparation: see technical drawings

justo TURN Square

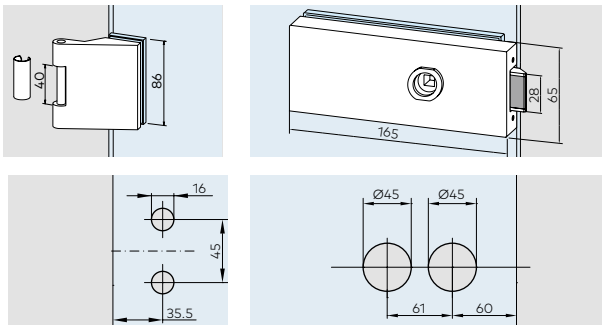

justo TURN Round

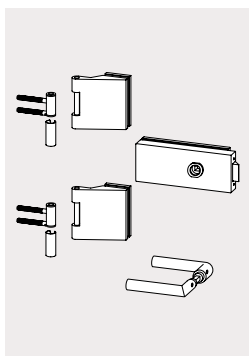
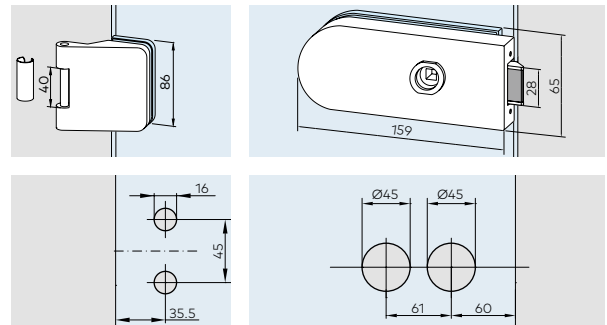

justo TURN Square

- 1 Schloss UV, Drücker vorn
Lock, non-locking latch, lever forward
- 2 Bänder mit Hülsen | Hinges with sleeves
- 2 Rahmenteile für Holzzargen
Frame pivot for wooden frames
- 1 Paar L-Form Drücker
Pair of L-form handles

silber (beschichtet) | silver (powder coated)

Art. 367626 301 40 (Set 1)

ähnl. Edelstahl (beschichtet)

sim. stainless steel (powder coated)

Art. 367626 301 41 (Set 2)

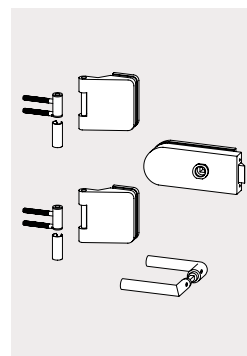

justo TURN Round

- 1 Schloss UV, Drücker vorn
Lock, non-locking latch, lever forward
- 2 Bänder mit Hülsen | Hinges with sleeves
- 2 Rahmenteile für Holzzargen
Frame pivot for wooden frames
- 1 Paar L-Form Drücker
Pair of L-form handles

silber (beschichtet) | silver (powder coated)

Art. 367626 301 44 (Set 3)

ähnl. Edelstahl (beschichtet)

sim. stainless steel (powder coated)

Art. 367626 301 45 (Set 4)

justo SLIDE

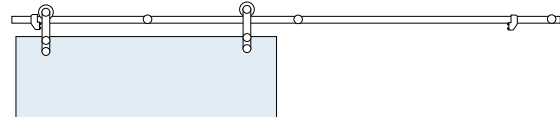
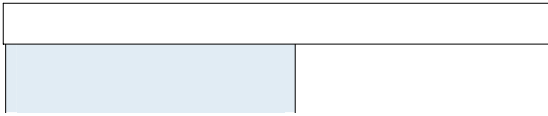

justo SLIDE AL

Technische Daten | Technical data

Montageart: an Wand | Application: at wall
 Glasart: ESG | Glass type: TSG
 Glasdicke | Glass thickness: 8 mm
 Türflügelgewicht | Door panel weight: max. 40 kg
 Material: Aluminium, pulverbeschichtet | Aluminum powder-coated

Glasbearbeitung: keine | Glass preparation: not any

justo SLIDE VA

Technische Daten | Technical data

Montageart: an Wand | Application: at wall
 Glasart: ESG | Glass type: TSG
 Glasdicke | Glass thickness: 8 mm, 10 mm
 Türflügelgewicht | Door panel weight: max. 80 kg
 Material: Edelstahl | Stainless steel

Glasbearbeitung: siehe unten | Glass preparation: see below

justo SLIDE AL

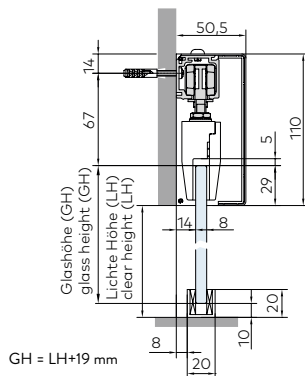

justo SLIDE VA

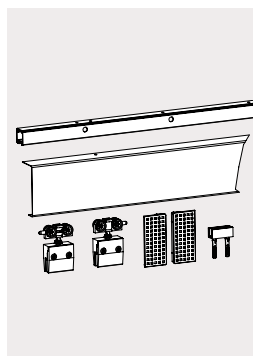
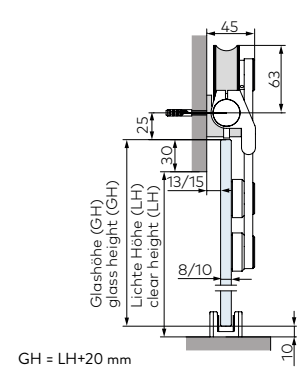

justo SLIDE AL

- 1 Laufschiene 1995 mm
- Track profile 1995 mm
- 1 Deckprofil 1995 mm
- Cover profile 1995 mm
- 2 Stirnabdeckungen | End caps
- 2 Laufwagen | Carriers
- 1 Bodenführung | Floor guide

silber (beschichtet) | silver (powder coated)
Art. 367626 301 01
 ähnl. Edelstahl (beschichtet)
 sim. stainless steel (powder coated)
Art. 367626 301 02

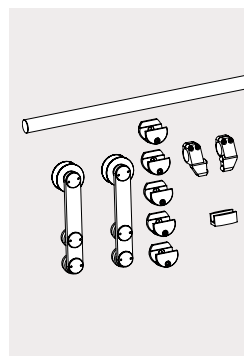

justo SLIDE VA

- 1 Laufschiene 2000 mm
- Track profile 2000 mm
- 2 Endkappen | End caps
- 5 Wandhalter | Wall connectors
- 2 Stopper | End stops
- 2 Laufrollen | Carriers
- 1 Bodenführung | Floor guide

Edelstahl | stainless steel
Art. 367626 300 26

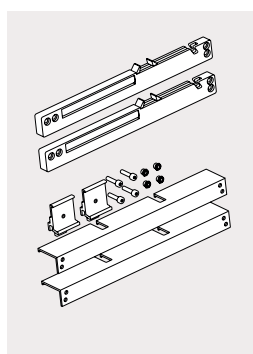

Dämpferset kpl. für justo SLIDE AL Damping unit set for justo SLIDE AL

- 2 Dämpfereinheiten | Damping units
- 2 Starter | Starter
- 2 Tragprofile für Dämpfereinheit
 Carrier profiles for damping units

Art. 367626 300 20

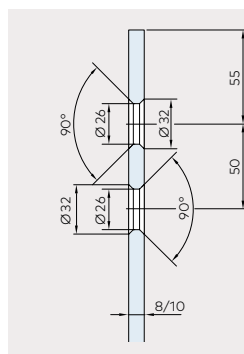

Glasbearbeitung für versenkte Punkthalter | Glass preparation for countersunk single point fixings

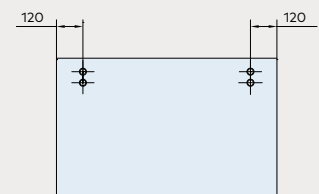

justo GRIP

Griffe und Griffstangen in unterschiedlichen Größen und Ausformungen vervollständigen eine Schiebetür sowohl optisch als auch funktional. Griffstangenpaare stehen für vollständige Symmetrie und bieten den gleichen festen Zugriff auf beiden Seiten der Tür. Griffmuscheln schmiegen sich eng an das Glas und erlauben aufgrund ihrer geringen Bauhöhe sogar ein vollständiges Verfahren der Tür bis über die Wand – für volle Durchgangsbreite. Und in der Kombination von Griffstangen mit flachen Fixierungen gegenüber vereinigen sich beide Vorzüge. Jetzt ist es nur noch eine Frage des persönlichen Geschmacks.

Material: Edelstahl
Glasdicke: 8 – 12 mm

Pull grips and handles in different sizes and designs complete a sliding door both optically as well as concerning functionality. Back-to-back handle bars stand for complete symmetry and offer the same reliable access on either side of the door. Pull grips are almost flush to the glass panel and thus the door can be moved even over the wall – for full passage width. And in the combination of handle-bars with flat fixings on the counter side the two advantages merge. Now it is only a question of personal taste.

Material: Stainless steel
Glass thickness: 8 – 12 mm

Griffstangenpaare | Back-to-back pull handles

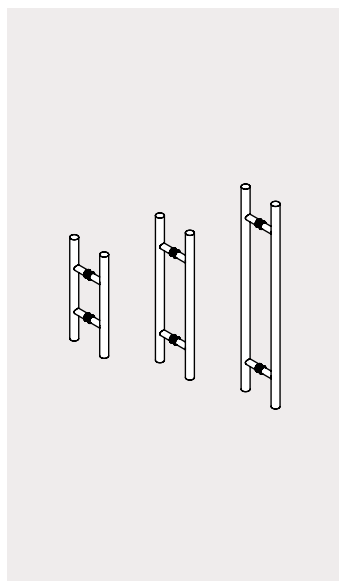

Griffstangen Ø 25 mm
Pull handles Ø 25 mm

Edelstahl | stainless steel
350 mm **Art. 367626 300 30**
550 mm **Art. 367626 300 31**
700 mm **Art. 367626 300 32**

silber (beschichtet)
silver (powder coated)
350 mm **Art. 367626 331 30**
550 mm **Art. 367626 331 31**
700 mm **Art. 367626 331 32**

ähnl. Edelstahl (beschichtet)
sim. stainless steel (powder coated)
350 mm **Art. 367626 330 30**
550 mm **Art. 367626 330 31**
700 mm **Art. 367626 330 32**

schwarz (beschichtet)
black (powder coated)
350 mm **Art. 367626 304 30**
550 mm **Art. 367626 304 31**
700 mm **Art. 367626 304 32**

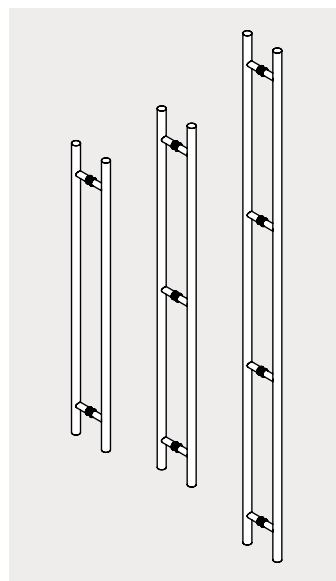

Griffstangen Ø 25 mm
Pull handles Ø 25 mm

Edelstahl | stainless steel
1000 mm **Art. 367626 300 35**
1240 mm **Art. 367626 300 36**
1760 mm **Art. 367626 300 37**

silber (beschichtet)
silver (powder coated)
1000 mm **Art. 367626 331 35**
1240 mm **Art. 367626 331 36**
1760 mm **Art. 367626 331 37**

ähnl. Edelstahl (beschichtet)
sim. stainless steel (powder coated)
1000 mm **Art. 367626 330 35**
1240 mm **Art. 367626 330 36**
1760 mm **Art. 367626 330 37**

schwarz (beschichtet)
black (powder coated)
1000 mm **Art. 367626 304 35**
1240 mm **Art. 367626 304 36**
1760 mm **Art. 367626 304 37**

Glasbohrungen Ø 12 mm für alle Griffstangenpaare und Spezial-Griffe
Glass drill holes Ø 12 mm for all back-to-back pull handles and special pull grips

Bohrungsabstände Drill hole distances	Angaben in mm Figures in mm					
	350	550	700	1000	1240	1760
Länge der Griffstange Length of pull grip						
Anzahl Bohrungen Number of bore holes	2	2	2	2	3	4
Abstände Bohrungsmitte zu Bohrungsmitte X = Distances hole center to hole center X =	200	350	500	800	520	520

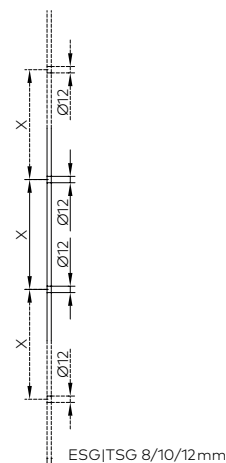

Spezial-Griffe + Drücker | Special pull grips + levers



Griffmuschel einseitig, rund Ø 57 mm
Pull grip single-sided, round Ø 57 mm

Edelstahl | stainless steel
Art. 367626 300 60
 silber (beschichtet) | silver (powder coated)
Art. 367626 331 60
 ähnl. Edelstahl (beschichtet)
 sim. stainless steel (powder coated)
Art. 367626 330 60
 schwarz (beschichtet)
 black (powder coated)
Art. 367626 304 60

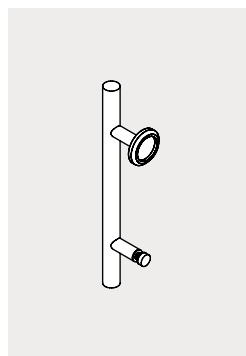

Griffstange einseitig 350 mm,
 Gegenseite mit 1 Punktfixierung und
1 Griffmuschel rund Ø 57 mm
Pull handle single-sided 350 mm,
 counter side with 1 point fixing and
1 pull grip round Ø 57 mm

Edelstahl | stainless steel
Art. 367626 300 62
 silber (beschichtet) | silver (powder coated)
Art. 367626 331 62
 ähnl. Edelstahl (beschichtet)
 sim. stainless steel (powder coated)
Art. 367626 330 62
 schwarz (beschichtet)
 black (powder coated)
Art. 367626 304 62

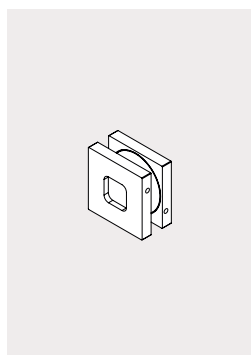

Griffmuschelpaar quadratisch
 60 x 60 mm
Back-to-back pull grip square
 60 x 60 mm

Edelstahl | stainless steel
Art. 367626 300 65
 silber (beschichtet) | silver (powder coated)
Art. 367626 331 65
 ähnl. Edelstahl (beschichtet)
 sim. stainless steel (powder coated)
Art. 367626 330 65
 schwarz (beschichtet)
 black (powder coated)
Art. 367626 304 65

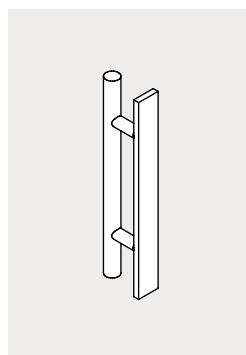

Griffstange einseitig 350 mm,
 Gegenseite mit Gegenplatte 350 mm
Pull handle single-sided 350 mm,
 counter side with counterplate 350 mm

Edelstahl | stainless steel
Art. 367626 300 63
 silber (beschichtet) | silver (powder coated)
Art. 367626 331 63
 ähnl. Edelstahl (beschichtet)
 sim. stainless steel (powder coated)
Art. 367626 330 63
 schwarz (beschichtet)
 black (powder coated)
Art. 367626 304 63

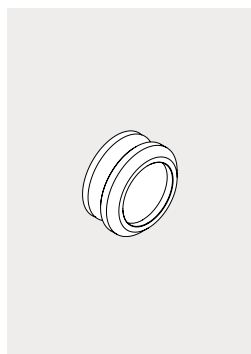

Griffmuschelpaar rund Ø 57 mm
Back-to-back pull grip round Ø 57 mm

Edelstahl | stainless steel
Art. 367626 300 66
 silber (beschichtet) | silver (powder coated)
Art. 367626 331 66
 ähnl. Edelstahl (beschichtet)
 sim. stainless steel (powder coated)
Art. 367626 330 66
 schwarz (beschichtet)
 black (powder coated)
Art. 367626 304 66

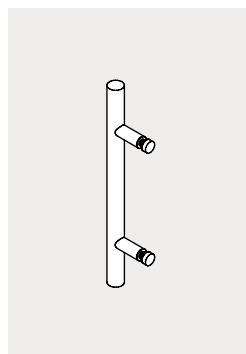

Griffstange einseitig 350 mm,
 Gegenseite mit 2 Punktfixierungen
Pull handle single-sided 350 mm,
 counter side with 2 point fixings

Edelstahl | stainless steel
Art. 367626 300 64
 silber (beschichtet) | silver (powder coated)
Art. 367626 331 64
 ähnl. Edelstahl (beschichtet)
 sim. stainless steel (powder coated)
Art. 367626 330 64
 schwarz (beschichtet)
 black (powder coated)
Art. 367626 304 64

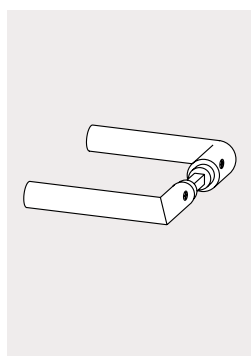

L-Form Drückergarnitur
L-form set of levers

silber (eloxiert) | silver (anodized)
Art. 8 10 328 150 99
 ähnl. delstahl (eloxiert)
 sim. stainless steel (silver (anodized))
Art. 8 10 328 157 99

Griffstangen Ø 25 mm | Pull handles Ø 25 mm

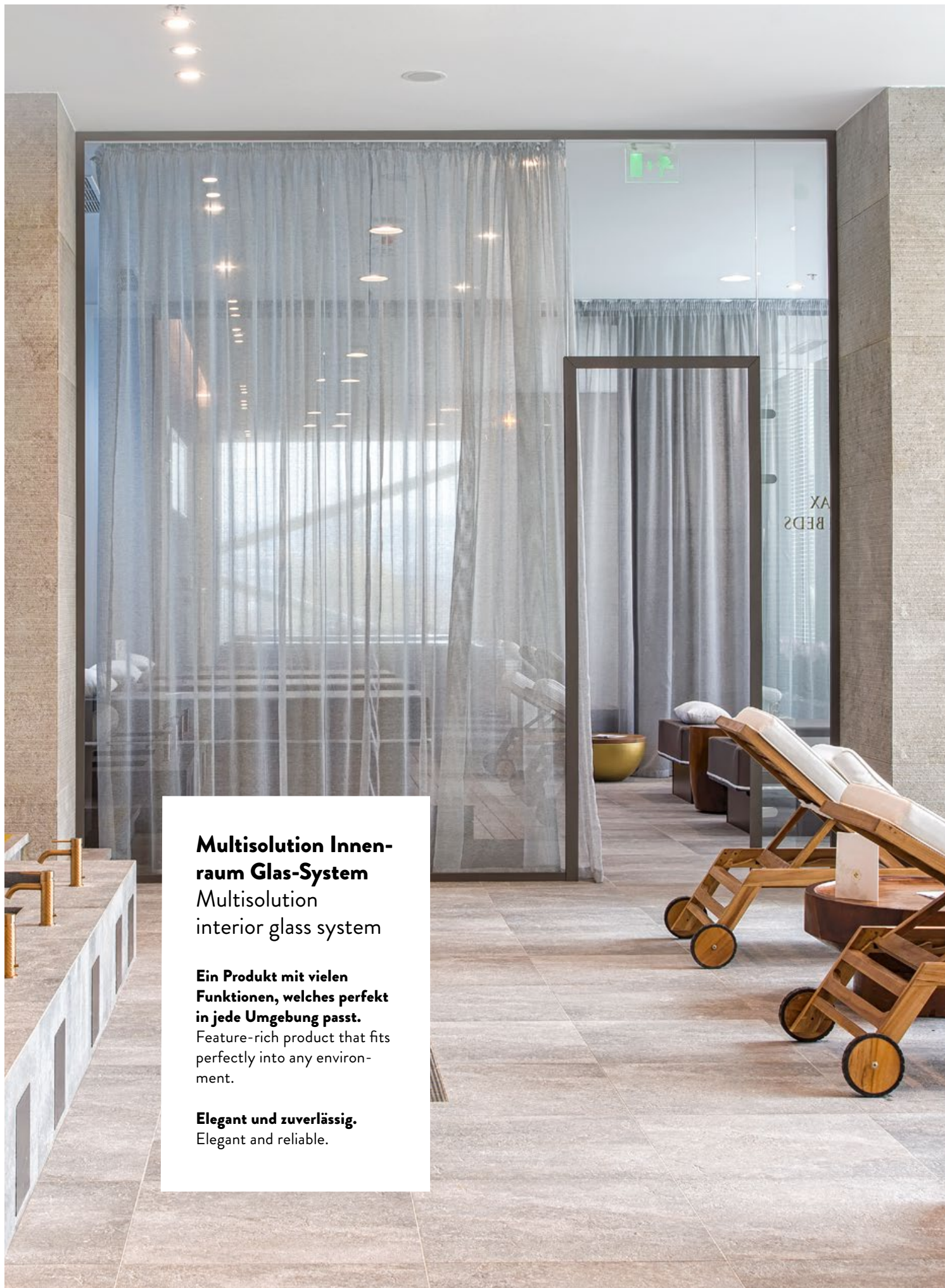

Multisolution Innenraum Glas-System

Multisolution
interior glass system

Ein Produkt mit vielen Funktionen, welches perfekt in jede Umgebung passt.

Feature-rich product that fits perfectly into any environment.

Elegant und zuverlässig.

Elegant and reliable.

justo FLIPP

Immer ein perfektes Ergebnis erzielen
Always come at a perfect result

justo FLIPP ist eine Serie von Multi-Solution-Innenverglasungen mit einer breiten Palette von Lösungen, die allen Anforderungen und jeder Installationsumgebung gerecht werden. Einfach zu installieren und einfach zu justieren.

Die Systeme sind für Büros und Geschäftsräume geeignet die ihr Erscheinungsbild aufwerten und auffrischen wollen. Innenverglasung öffnet Büros für Licht und Zusammenarbeit, um die Kommunikation und Sichtbarkeit zu verbessern.

justo FLIPP is a line of multi-solution interior glass systems with a wide range of solutions that match all requirements of every installation environment. Easy to install and easy to adjust.

The systems are suitable for offices and commercial spaces that want to enhance and refresh their look. Interior glass opens offices to light and collaboration in order to facilitate communication and visibility.

Ihre Vorteile mit justo FLIPP:

- Symmetrie im Design – vertikale/ horizontale Rahmen sind in gleicher Breite
- Schlanke Verbindungsprofile
- Max. Höhe bis zu 3000 mm
- Einfache Integration aller Beschläge, Bänder, Schlösser und Türdrücker

Your benefits with justo FLIPP:

- Design symmetry – vertical/horizontal frames are in equal width
- Slim connecting profiles
- Max. height up to 3000 mm
- Easy integration of all hardware – hinges, locks, lever handles





Abkürzungen | abbreviation

justo FLIPP D-FR-S

justo FLIPP D-FR-SE

justo FLIPP D-FR-M

justo FLIPP F-FR

D-FR Türrahmen | door frame

F-FR fester Rahmen | fix frame

S & M als Beschreibung für die Tragfähigkeit eines Türrahmens (ähnlich wie Konfektionsgrößen) as description for a door frame weight capacity (similar to clothing sizes)

E (Kante) für gewinkeltes S-Profil (edge) for angled S profile

justo FLIPP Linie | line**14** justo FLIPP D-FR-S & justo FLIPP D-FR-SE**30** justo FLIPP D-FR-M**36** justo FLIPP F-FR**40** justo FLIPP D-FR-M & justo FLIPP F-FR**Technische Daten auf einen Blick | Technical data at a glance**

justo FLIPP Linie	justo FLIPP D-FR-S justo FLIPP D-FR-SE justo FLIPP D-FR-M justo FLIPP F-FR	justo FLIPP line	justo FLIPP D-FR-S justo FLIPP D-FR-SE justo FLIPP D-FR-M justo FLIPP F-FR
Glas	Gehärtetes Sicherheitsglas	Glass	Toughened safety glass
Glasdicke	8, 10 und 12 mm (abhängig vom System)	Glass thickness	8, 10 and 12 mm (depending on the system)
Max. Trennwandhöhe	3000 mm	Max. partition height	3000 mm
Max. Türgewicht	Bis zu 80 kg (abhängig vom Türbandtyp)	Max. door weight	Up to 80 kg (depending on the hinge type)
Anwendungen	Tür-Anlagen mit Oberlicht und/oder festem Seitenlicht	Applications	Door assemblies with overpanel and/or fixed sidelight
Material	Aluminum	Material	Aluminum
Standard-Oberflächen	331 LM pulverbeschichtet, ähnlich eloxiert Silber, glatt, matt 330 LM pulverbeschichtet, ähnlich Edelstahl, glatt, seidenmatt 150 LM eloxiert, Silber, seidenmatt, matt (kompatibel mit Oberfläche 114) – auf Anfrage und nur für Lagerlängen 100 LM roh – auf Anfrage und nur für Lagerlängen 399 LM pulverbeschichtet, Sonderfarbe – auf Anfrage und nur für Lagerlängen	Standard finishes	331 AL powder coated, similar anodized silver, smooth, matte 330 AL powder coated, similar stainless steel, smooth, semi gloss 150 AL anodized, silver, satin, matte (compatible with finish 114) – on request and only for stock length 100 AL mill finish – on request and only for stock length 399 AL powder coated, Special color – on request and only for stock length
Arten von Hardware	Türsets von - justo TURN Square - justo TURN Round - Alle Varianten der Studio- und Office-Schlösser + kompatible Bänder	Types of hardware	Door sets of - justo TURN Square - justo TURN Round - All variants of of Studio and Office locks + corresponding hinges
Besonderheiten	Passend zu allen Beschlägen für eine Falztiefe von 24 mm	Specials	Matching with all fittings for rebate depth of 24 mm



justo FLIPP D-FR-S & justo FLIPP D-FR-SE

Technische Daten | Technical data

Glas	ESG	Glass	TSG
Glasdicke	8, 10 mm	Glass thickness	8, 10 mm
Max. Türgewicht	55 kg (mit 2 Bändern)	Max. door weight	55 kg (with 2 hinges)
Türbreite	1000 mm	Door width	1000 mm
Material	Aluminium	Material	Aluminium
Standard-Oberflächen	331 LM pulverbeschichtet, ähnlich eloxiert Silber, glatt, matt 330 LM pulverbeschichtet, ähnlich Edelstahl, glatt, seidenmatt 150 LM eloxiert, Silber, seidenmatt, matt (kompatibel mit Oberfläche 114) – auf Anfrage und nur für Lagerlänge, 5,6 m 399 LM pulverbeschichtet, Sonderfarbe – auf Anfrage und nur für Lagerlängen, 5,6 m	Standard finishes	331 AL powder coated, similar anodized silver, smooth, matte 330 AL powder coated, similar stainless steel, smooth, semi gloss 150 AL anodized, silver, satin, matte (compatible with finish 114) – on request and only for stock length, 5,6 m 399 AL powder coated, Special color – on request and only for stock length, 5,6 m
Besonderheiten	Vorgefertigtes Türzargenset (1100 x 2200 mm, Sägemmaß) Alternativ: Einzelteile in Lagerlängen für maximale Flexibilität	Specials	Pre-assembled door frame set (1100 x 2200 mm, sawing measure) Alternative: Single parts in stock lengths for maximum flexibility
Beschläge	justo FLIPP D-FR-S & justo FLIPP D-FR-SE können nur kombiniert werden mit Bändern 12.091, 12.090 oder 25.451	Fittings	justo FLIPP D-FR-S & justo FLIPP D-FR-SE can only be combined with hinges 12.091, 12.090 or 25.451

**Alle justo FLIPP D-FR-S & justo FLIPP D-FR-SE Rahmentypen sind kompatibel mit:
All justo FLIPP D-FR-S & justo FLIPP D-FR-SE frame types are compatible with:**

- › Türsets von | Door sets of:
 - justo TURN Square
 - justo TURN Round
- › Alle Varianten der Studio- und Office-Schlösser + kompatible Bänder
- › All variants of Studio and Office locks + corresponding hinges (Art. 12.090, 12.091, 25.451)

justo TURN Square
Art. Seite 21 | page 21

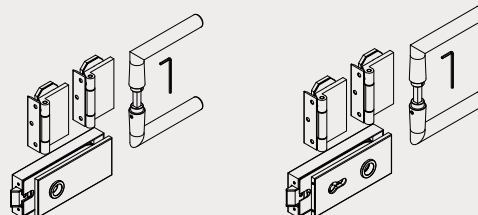

justo TURN Round
Art. Seite 21 | page 21

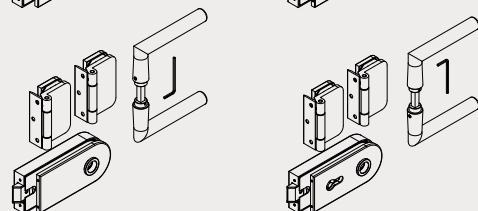

justo FLIPP D-FR-S

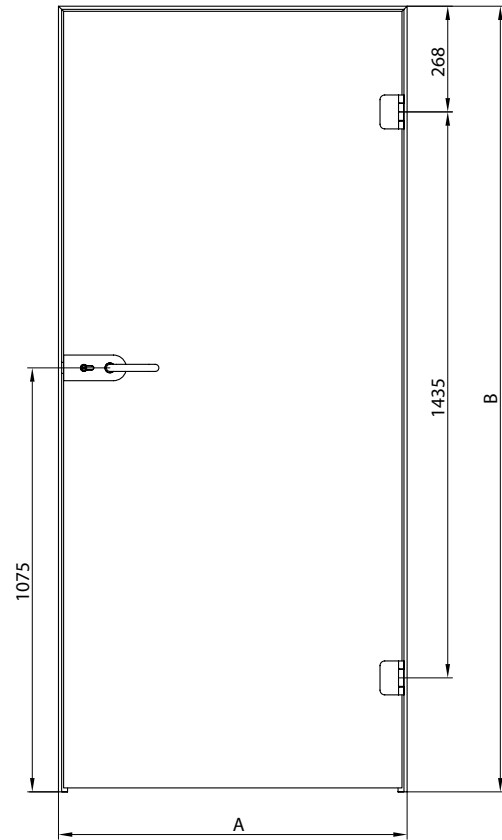

Profilquerschnitt | Profile sectional cut

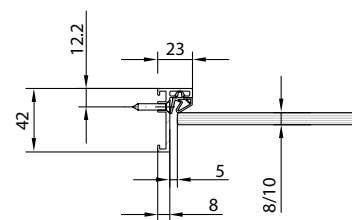

justo FLIPP D-FR-S Zargenprofil für Anschlagtüren für 8/10 mm Glasdicke

Anstelle der justo TURN Square/Round Sets (siehe S. 21) können optional weitere Schloss-Serien und kompatible Bänder (siehe S. 17) verwendet werden.

justo FLIPP D-FR-S single acting door frame for 8/10 mm glass thickness

Instead of justo TURN Square/Round sets (see page 21), further optional lock series and corresponding hinges (see page 17) can be used.



STUDIO Classic



STUDIO Rondo



STUDIO Arcos



OFFICE Classic



OFFICE Junior

justo FLIPP D-FR-S Querschnitt | Sectional cut

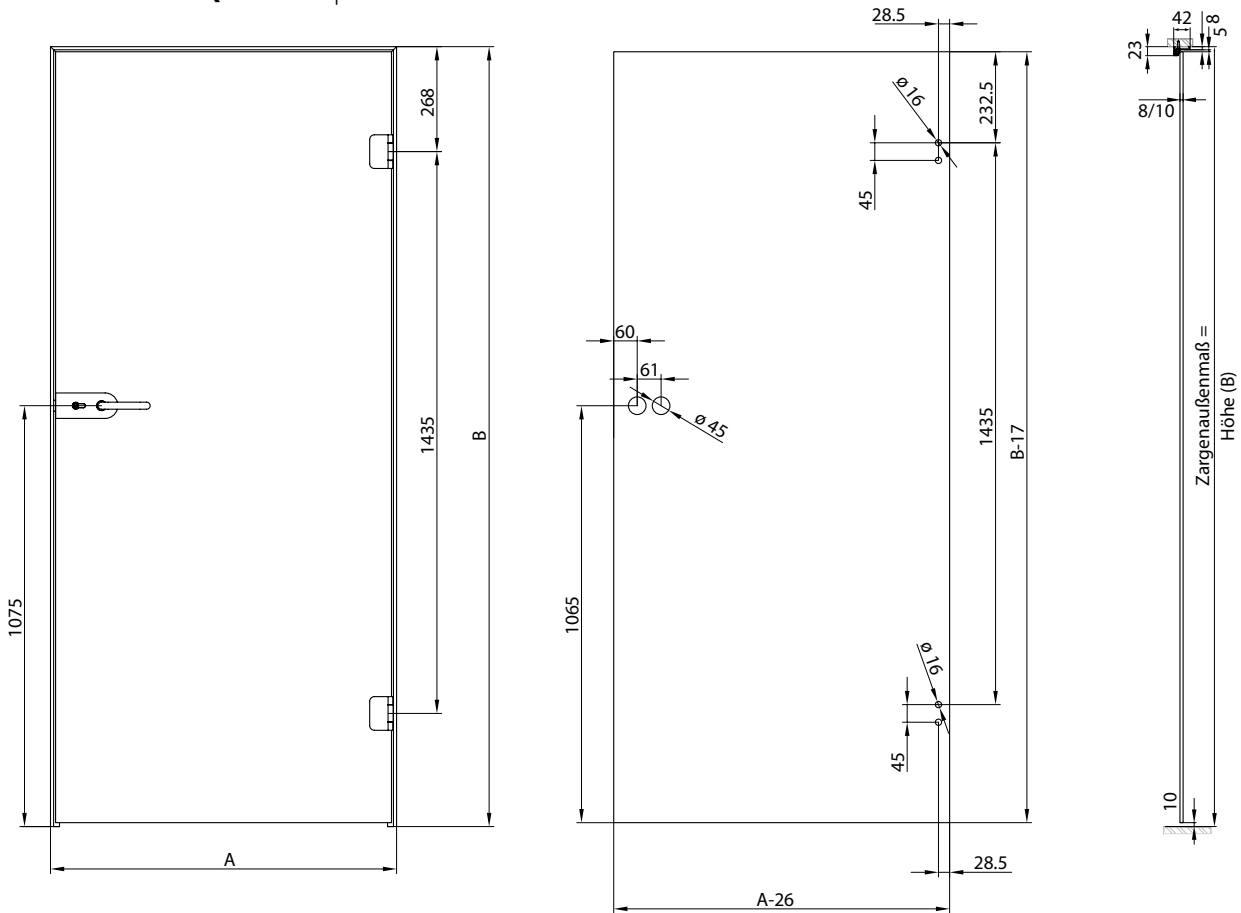

Tür - Eingangsbreite | door - entrance width

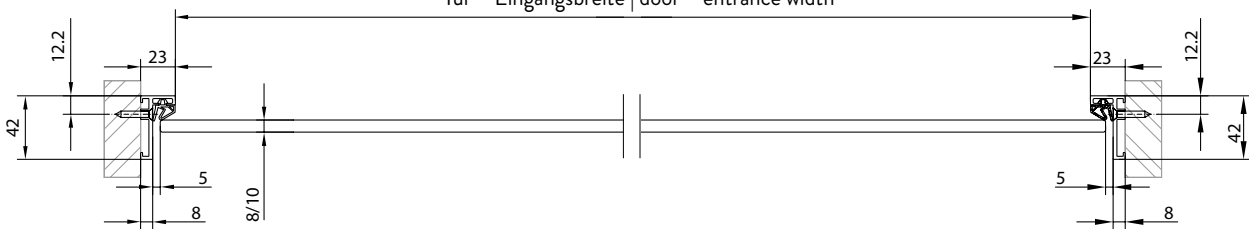

justo FLIPP D-FR-S & justo FLIPP D-FR-SE

nur kombinierbar mit Bändern 12.091, 12.090 oder 25.451. Band für ungefälzte Zargen, mit Bandlasche zum Anschrauben an das Zargenprofil.



OFFICE Classic
Art. 12.091



OFFICE Junior
Art. 12.090



OFFICE Arcos
Art. 25.451

justo FLIPP D-FR-S & justo FLIPP D-FR-SE

can only be combined with hinges 12.091, 12.090 or 25.451. Hinge with frame pivot for non-rebated frames, hinge flap for screwing onto frame.

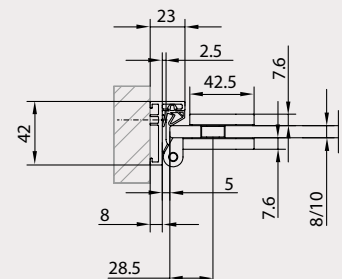

Zargen-Sets für 8 mm Glas | Frame Profile Sets for 8 mm glass justo FLIPP D-FR-S

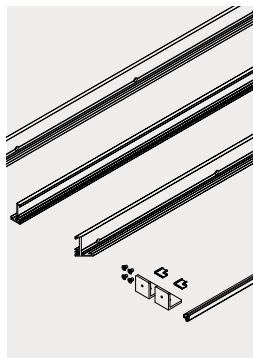

Zargen-Set für 8 mm Glas

bestehend aus:
Zargenprofile, Anschlaggummi für 8 mm
Glasdicke, Verbindungswinkel-Set,
Sägemaß 1100 x 2200 mm

Frame Profile Set for 8 mm glass

consisting of:
frame profiles, door seal for 8 mm glass
thickness, corner connector bracket set,
sawing size 1100 x 2200 mm

LM, p-besch. ähnl. EloxSilber (331)

AL, p-coat. sim. anod. silv. (331)

Art. 36800233155

LM, p-besch. ähnl. Edelstahl (330)

AL, p-coat. sim. stainless steel (330)

Art. 36800233055

LM, p-besch. Sonderfarbe (399)

AL p-coat. special-color (399)

Art. 36800239955

Zargen-Set für 8 mm Glas mit Fallenausnehmung (für Studio Schösser)

bestehend aus:
Zargenprofile, Anschlaggummi für 8 mm
Glasdicke, Verbindungswinkel-Set,
mit Fallenausnehmung,

Din links (DIN L),

Sägemaß 1100 x 2200 mm

Door frame set for 8 mm glass prepared for strike with latch (for Studio locks)

consisting of:
frame profiles, door seal for 8 mm glass
thickness, corner connector bracket set,
prepared for strike with latch,
left hand (LH),
sawing size 1100 x 2200 mm

LM, p-besch. ähnl. EloxSilber (331)

AL, p-coat. sim. anod. silv. (331)

Art. 36803233155

LM, p-besch. ähnl. Edelstahl (330)

AL, p-coat. sim. stainless steel (330)

Art. 36803233055

LM, p-besch. Sonderfarbe (399)

AL p-coat. special-color (399)

Art. 36803239955

Zargen-Sets für 10 mm Glas | Frame Profile Sets for 10 mm glass justo FLIPP D-FR-S

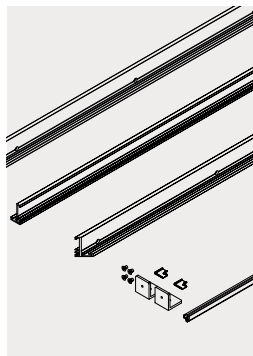

Zargen-Set für 10 mm Glas

bestehend aus: Zargenprofile,
Anschlaggummi für 10 mm Glasdicke,
Verbindungswinkel-Set,
Sägemaß 1100 x 2200 mm

Frame Profile Set for 10 mm glass

consisting of:
frame profiles, door seal for 10 mm glass
thickness, corner connector bracket set,
sawing size 1100 x 2200 mm

LM, p-besch. ähnl. EloxSilber (331)

AL, p-coat. sim. anod. silv. (331)

Art. 36801233155

LM, p-besch. ähnl. Edelstahl (330)

AL, p-coat. sim. stainless steel, (330)

Art. 36801233055

LM, p-besch. Sonderfarbe (399)

AL p-coat. special-color (399)

Art. 36801239955

Zargen-Set für 10 mm Glas mit Fallenausnehmung (für Studio Schösser)

bestehend aus:
Zargenprofile, Anschlaggummi für 10 mm
Glasdicke, Verbindungswinkel-Set,
mit Fallenausnehmung,

Din links (DIN L),

Sägemaß 1100 x 2200 mm

Door frame set for 10 mm glass prepared for strike with latch (for Studio locks)

consisting of:
frame profiles, door seal for 10 mm glass
thickness, corner connector bracket set,
prepared for strike with latch,
left hand (LH),
sawing size 1100 x 2200 mm

LM, p-besch. ähnl. EloxSilber (331)

AL, p-coat. sim. anod. silv. (331)

Art. 36805233155

LM, p-besch. ähnl. Edelstahl (330)

AL, p-coat. sim. stainless steel (330)

Art. 36805233055

LM, p-besch. Sonderfarbe (399)

AL p-coat. special-color (399)

Art. 36805239955

Zargen-Set für 8 mm Glas mit Fallenausnehmung (für Studio Schlösser)

bestehend aus:

Zargenprofile, Anschlaggummi für 8 mm Glasdicke, Verbindungswinkel-Set, mit Fallenausnehmung,

Din rechts (DIN R),

Sägemeß 1100 x 2200 mm

Door frame set for 8 mm glass prepared for strike with latch (for Studio locks)

consisting of:

frame profiles, door seal for 8 mm glass thickness, corner connector bracket set, prepared for strike with latch,

right hand (RH),

sawing size 1100 x 2200 mm

LM, p-besch. ähnl. EloxSilber (331)

AL, p-coat. sim. anod. silv. (331)

Art. 36804233155

LM, p-besch. ähnl. Edelstahl (330)

AL, p-coat. sim. stainless steel (330)

Art. 36804233055

LM, p-besch. Sonderfarbe (399)

AL p-coat. special-color (399)

Art. 36804239955**Zargen-Set für 8 mm Glas mit Fallen- und Riegelausnehmung (für Office Schlösser)**

bestehend aus:

Zargenprofile, Anschlaggummi für 8 mm Glasdicke, Verbindungswinkel-Set, mit Fallen- und Riegelausnehmung,

Din links (DIN L),

Sägemeß 1100 x 2200 mm

Door frame set for 8 mm glass prepared for strike with latch and bolt (for Office locks)

consisting of:

frame profiles, door seal for 8 mm glass thickness, corner connector bracket set, prepared for strike with latch and bolt,

left hand (LH),

sawing size 1100 x 2200 mm

LM, p-besch. ähnl. EloxSilber (331)

AL, p-coat. sim. anod. silv. (331)

Art. 36807233155

LM, p-besch. ähnl. Edelstahl (330)

AL, p-coat. sim. stainless steel (330)

Art. 36807233055

LM, p-besch. Sonderfarbe (399)

AL p-coat. special-color (399)

Art. 36807239955**Zargen-Set für 8 mm Glas mit Fallen- und Riegelausnehmung (für Office Schlösser)**

bestehend aus:

Zargenprofile, Anschlaggummi für 8 mm Glasdicke, Verbindungswinkel-Set, mit Fallen- und Riegelausnehmung,

Din rechts (DIN R),

Sägemeß 1100 x 2200 mm

Door frame set for 8 mm glass prepared for strike with latch and bolt (for Office locks)

consisting of:

frame profiles, door seal for 8 mm glass thickness, corner connector bracket set, prepared for strike with latch and bolt,

right hand (RH),

sawing size 1100 x 2200 mm

LM, p-besch. ähnl. EloxSilber (331)

AL, p-coat. sim. anod. silv. (331)

Art. 36808233155

LM, p-besch. ähnl. Edelstahl (330)

AL, p-coat. sim. stainless steel (330)

Art. 36808233055

LM, p-besch. Sonderfarbe (399)

AL p-coat. special-color (399)

Art. 36808239955**Zargen-Set für 10 mm Glas mit Fallenausnehmung (für Studio Schlösser)**

bestehend aus:

Zargenprofile, Anschlaggummi für 10 mm Glasdicke, Verbindungswinkel-Set, mit Fallenausnehmung,

Din rechts (DIN R),

Sägemeß 1100 x 2200 mm

Door frame set for 10 mm glass prepared for strike with latch (for Studio locks)

consisting of:

frame profiles, door seal for 10 mm glass thickness, corner connector bracket set, prepared for strike with latch,

right hand (RH),

sawing size 1100 x 2200 mm

LM, p-besch. ähnl. EloxSilber (331)

AL, p-coat. sim. anod. silv. (331)

Art. 36806233155

LM, p-besch. ähnl. Edelstahl (330)

AL, p-coat. sim. stainless steel (330)

Art. 36806233055

LM, p-besch. Sonderfarbe (399)

AL p-coat. special-color (399)

Art. 36806239955**Zargen-Set für 10 mm Glas mit Fallen- und Riegelausnehmung (für Office Schlösser)**

bestehend aus:

Zargenprofile, Anschlaggummi für 10 mm Glasdicke, Verbindungswinkel-Set, mit Fallen- und Riegelausnehmung,

Din links (DIN L),

Sägemeß 1100 x 2200 mm

Door frame set for 10 mm glass prepared for strike with latch and bolt (for Office locks)

consisting of:

frame profiles, door seal for 10 mm glass thickness, corner connector bracket set, prepared for strike with latch and bolt,

left hand (LH),

sawing size 1100 x 2200 mm

LM, p-besch. ähnl. EloxSilber (331)

AL, p-coat. sim. anod. silv. (331)

Art. 36809233155

LM, p-besch. ähnl. Edelstahl (330)

AL, p-coat. sim. stainless steel (330)

Art. 36809233055

LM, p-besch. Sonderfarbe (399)

AL p-coat. special-color (399)

Art. 36809239955**Zargen-Set für 10 mm Glas mit Fallen- und Riegelausnehmung (für Office Schlösser)**

bestehend aus:

Zargenprofile, Anschlaggummi für 10 mm Glasdicke, Verbindungswinkel-Set, mit Fallen- und Riegelausnehmung,

Din rechts (DIN R),

Sägemeß 1100 x 2200 mm

Door frame set for 10 mm glass, prepared for strike with latch and bolt (for Office locks)

consisting of:

frame profiles, door seal for 10 mm glass thickness, corner connector bracket set, prepared for strike with latch and bolt,

right hand (RH),

sawing size 1100 x 2200 mm

LM, p-besch. ähnl. EloxSilber (331)

AL, p-coat. sim. anod. silv. (331)

Art. 36810233155

LM, p-besch. ähnl. Edelstahl (330)

AL, p-coat. sim. stainless steel (330)

Art. 36810233055

LM, p-besch. Sonderfarbe (399)

AL p-coat. special-color (399)

Art. 36810239955

Einzelteile | Single parts justo FLIPP D-FR-S

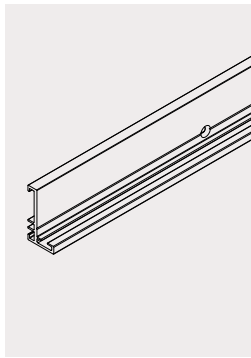

Aluminium-Zargenprofil
für 8/10 mm Glasdicke,
Lager-Länge 5600 mm

Aluminum door frame profile
for 8/10 mm glass thickness,
stock length 5600 mm

LM, elox. Silber (150)
AL, anod. silver (150)
Art. 36800215045
LM, p-besch. Sonderfarbe (399)
AL p-coat. special-color (399)
Art. 35800239945

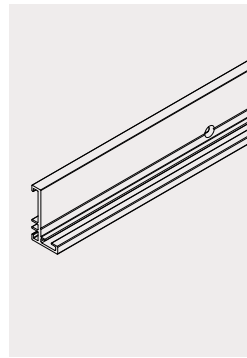

Aluminium-Zargenprofil
für 8/10 mm Glasdicke,
Lager-Länge 2750 mm

Aluminum door frame profile
for 8/10 mm glass thickness,
stock length 2750 mm

LM, p-besch. ähnl. EloxSilber (331)
AL, p-coat. sim. anod. silv. (331)
Art. 36800233150
LM, p-besch. ähnl. Edelstahl (330)
AL, p-coat. sim. stainlesssteel, (330)
Art. 36800233050
LM, p-besch. Sonderfarbe (399)
AL p-coat. special-color (399)
Art. 36800239950

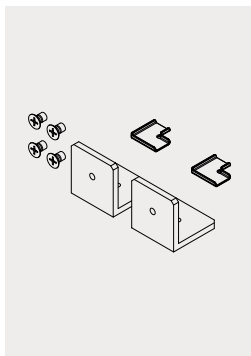

Verbindungswinkel-Set
für Zargenprofil
inkl. Schrauben

Corner connector bracket set
for frame profile
incl. screws
Art. 36802000125

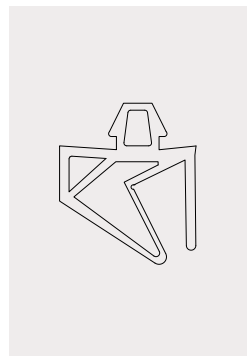

Anschlaggummi
für justo FLIPP Zargenprofile

Door seal
for justo FLIPP door frame profiles

fixe Länge | fix length
für 8 mm Glasdicke
for 8 mm glass thickness
Art. 36801200135
für 10 mm Glasdicke
for 10 mm glass thickness
Art. 36801300135

200 m | 200 m
für 8 mm Glasdicke
for 8 mm glass thickness
Art. 36801200138
für 10 mm Glasdicke
for 10 mm glass thickness
Art. 36801300138

Kompatible Türbeschlag-Sets | Corresponding door fittings sets

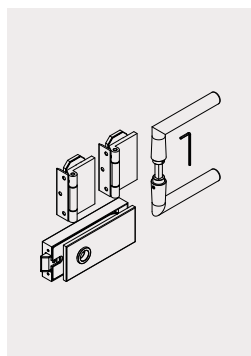

Set Schloss justo TURN Square und Bänder TURN Square

- 1 Schloss SQ unverschließbar, Drücker vorne
- 2 Bänder SQ mit Rahmenteil für zargenunabhängige Türen
- 1 L-Form Drücker

Set Lock justo TURN Square and hinges TURN Square

- 1 Lock SQ non locking, lever forward
- 2 Hinges SQ with frame-pivot for non-rebated frames
- 1 L-Form Handle

LM, p-besch. ähnl. EloxSilber (331)

AL, p-coat. sim. anod. silv. (331)

Art. 36820233155

LM, p-besch. ähnl. Edelstahl (330)

AL, p-coat. sim. stainsteel (330)

Art. 36820233055

LM, p-besch. Sonderfarbe (399)

AL p-coat. special-color (399)

Art. 36820239955

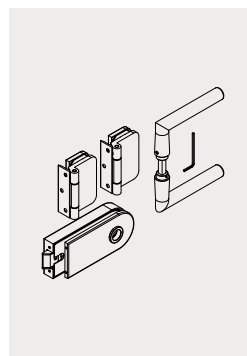

Set Schloss justo TURN Round und Bänder TURN Round

- 1 Schloss RND unverschließbar, Drücker vorne
- 2 Bänder RND mit Rahmenteil für zargenunabhängige Türen
- 1 L-Form Drücker

Set Lock justo TURN Round and hinges TURN Round

- 1 Lock RND non locking, lever forward
- 2 Hinges RND with frame-pivot for non-rebated frames
- 1 L-Form Handle

LM, p-besch. ähnl. EloxSilber (331)

AL, p-coat. sim. anod. silv. (331)

Art. 36821233155

LM, p-besch. ähnl. Edelstahl (330)

AL, p-coat. sim. stainsteel (330)

Art. 36821233055

LM, p-besch. Sonderfarbe (399)

AL p-coat. special-color (399)

Art. 36821239955

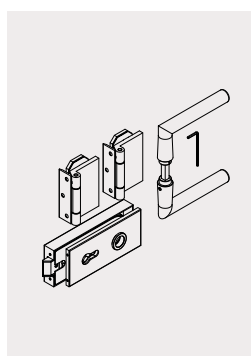

Set Schloss justo TURN Square und Bänder TURN Square

- 1 Schloss SQvorgefertigt für Profizylinder
- 2 Bänder SQ mit Rahmenteil für zargenunabhängige Türen
- 1 L-Form Drücker

Set Lock justo TURN Square and hinges TURN Square

- 1 Lock SQ prepared for prof cylinder
- 2 Hinges SQ with frame-pivot for non-rebated frames
- 1 L-Form Handle

LM, p-besch. ähnl. EloxSilber (331)

AL, p-coat. sim. anod. silv. (331)

Art. 36820333155

LM, p-besch. ähnl. Edelstahl (330)

AL, p-coat. sim. stainsteel (330)

Art. 36820333055

LM, p-besch. Sonderfarbe (399)

AL p-coat. special-color (399)

Art. 36820339955

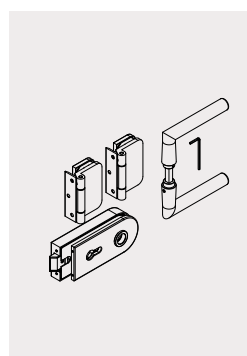

Set Schloss justo TURN Round und Bänder TURN Round

- 1 Schloss RND vorgefertigt für Profizylinder
- 2 Bänder RND mit Rahmenteil für zargenunabhängige Türen
- 1 L-Form Drücker

Set Lock justo TURN Round and hinges TURN Round

- 1 Lock RND prepared for prof cylinder
- 2 Hinges RND with frame-pivot for non-rebated frames
- 1 L-Form Handle

LM, p-besch. ähnl. EloxSilber (331)

AL, p-coat. sim. anod. silv. (331)

Art. 36821333155

LM, p-besch. ähnl. Edelstahl (330)

AL, p-coat. sim. stainsteel (330)

Art. 36821333055

LM, p-besch. Sonderfarbe (399)

AL p-coat. special-color (399)

Art. 36821339955

justo FLIPP D-FR-SE

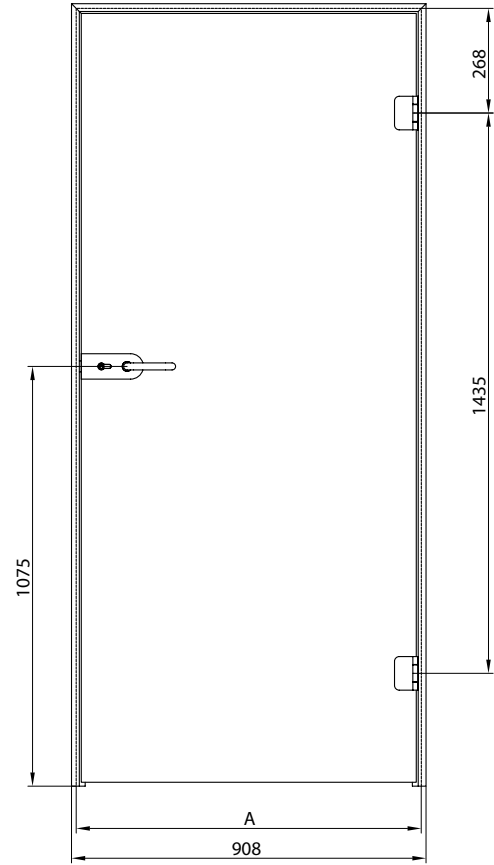

Profilquerschnitt | Profile sectional cut

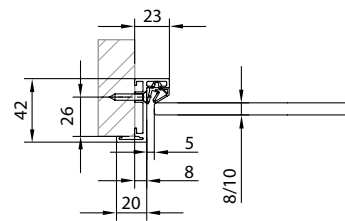

justo FLIPP D-FR-SE Zargenprofil für Anschlag-türen für 8/10 mm Glasdicke

Anstelle der justo TURN Square/Round Sets (siehe Seite 27) können optional weitere Schloss-Serien und kompatible Bänder (siehe S. 23) verwendet werden.

justo FLIPP D-FR-SE single acting door frame for 8/10 mm glass thickness

Instead of justo TURN Square/Round sets (see page 27), further optional lock series and corresponding hinges (see page 23) can be used.



STUDIO Classic



STUDIO Rondo



STUDIO Arcos



OFFICE Classic



OFFICE Junior

justo FLIPP D-FR.S.E Querschnitt | Sectional cut

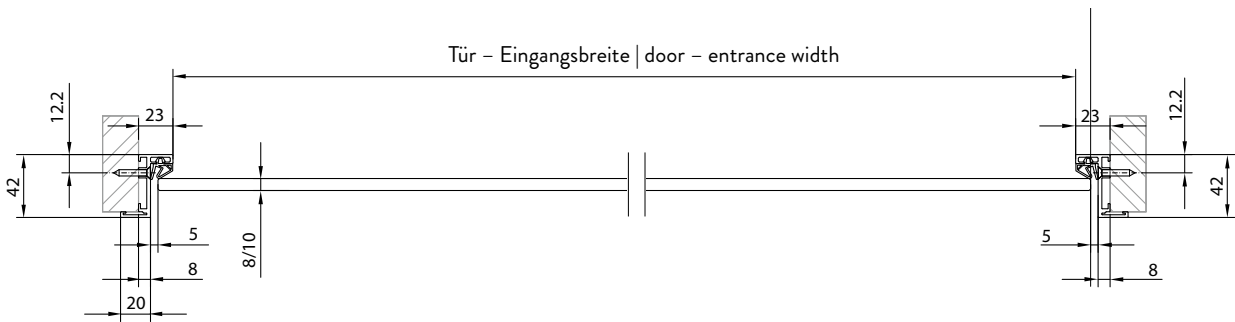
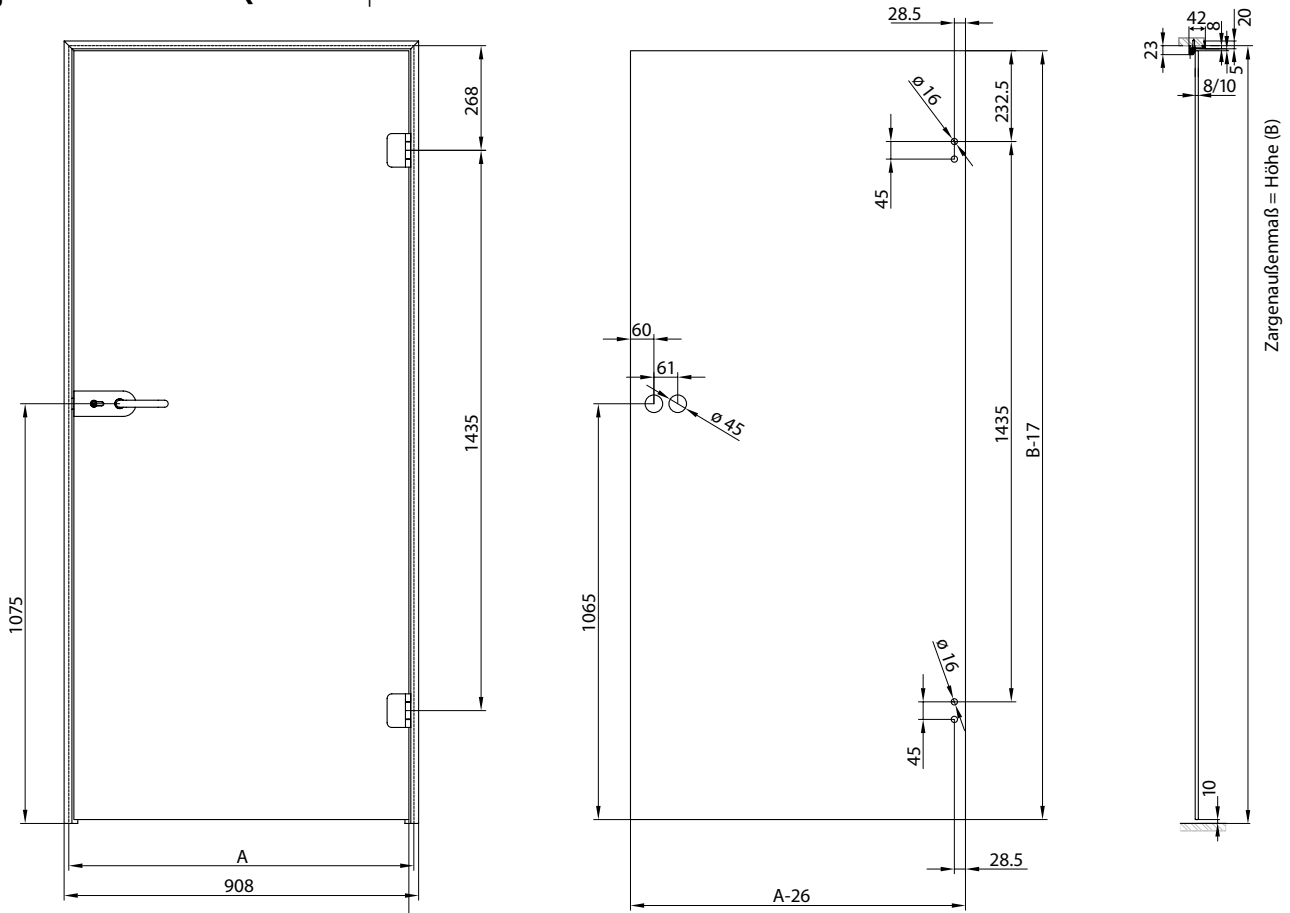

justo FLIPP D-FR-S & justo FLIPP D-FR-SE

nur kombinierbar mit Bändern 12.091, 12.090 oder 25.451. Band für ungefälzte Zargen, mit Bandlasche zum Anschrauben an das Zargenprofil.

justo FLIPP D-FR-S & justo FLIPP D-FR-SE

can only be combined with hinges 12.091, 12.090 or 25.451. Hinge with frame pivot for non-rebated frames, hinge flap for screwing onto frame.



OFFICE Classic
Art. 12.091



OFFICE Junior
Art. 12.090



OFFICE Arcos
Art. 25.451

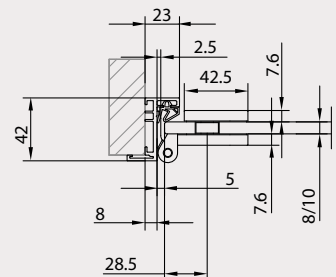

Zargen-Sets für 8 mm Glas | Frame Profile Sets for 8 mm glass justo FLIPP D-FR-SE

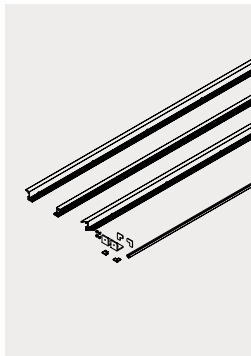

Zargen-Set für 8 mm Glas

bestehend aus: Zargenprofile,
Anschlaggummi für 8 mm Glasdicke,
Verbindungswinkel-Set,
Sägemaß 1100 x 2200 mm

Frame Profile Set for 8 mm glass

consisting of:
frame profiles, door seal for 8 mm glass
thickness, corner connector bracket set,
sawing size 1100 x 2200 mm

LM, p-besch. ähnl. EloxSilber (331)

AL, p-coat. sim. anod. silv. (331)

Art. 36800333155

LM, p-besch. ähnl. Edelstahl (330)

AL, p-coat. sim. stainless steel (330)

Art. 36800333055

LM, p-besch. Sonderfarbe (399)

AL p-coat. special-color (399)

Art. 36800339955

Zargen-Set für 8 mm Glas mit Fallenausnehmung (für Studio Schlösser)

bestehend aus:
Zargenprofile, Anschlaggummi für 8 mm
Glasdicke, Verbindungswinkel-Set,
mit Fallenausnehmung,

Din links (DIN L),

Sägemaß 1100 x 2200 mm

Door frame set for 8 mm glass prepared for strike with latch (for Studio locks)

consisting of:
frame profiles, door seal for 8 mm glass
thickness, corner connector bracket set,
prepared for strike with latch,
left hand (LH),
sawing size 1100 x 2200 mm

LM, p-besch. ähnl. EloxSilber (331)

AL, p-coat. sim. anod. silv. (331)

Art. 36803333155

LM, p-besch. ähnl. Edelstahl (330)

AL, p-coat. sim. stainless steel (330)

Art. 36803333055

LM, p-besch. Sonderfarbe (399)

AL p-coat. special-color (399)

Art. 36803339955

Zargen-Sets für 10 mm Glas | Frame Profile Sets for 10 mm glass justo FLIPP D-FR-SE

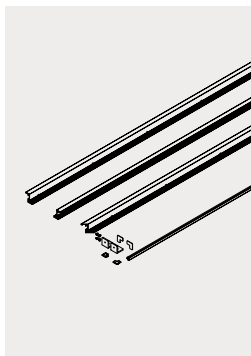

Zargen-Set für 10 mm Glas

bestehend aus: Zargenprofile,
Anschlaggummi für 10 mm Glasdicke,
Verbindungswinkel-Set,
Sägemaß 1100 x 2200 mm

Frame Profile Set for 10 mm glass

consisting of:
frame profiles, door seal for 10 mm glass
thickness, corner connector bracket set,
sawing size 1100 x 2200 mm

LM, p-besch. ähnl. EloxSilber (331)

AL, p-coat. sim. anod. silv. (331)

Art. 36801333155

LM, p-besch. ähnl. Edelstahl (330)

AL, p-coat. sim. stainless steel, (330)

Art. 36801333055

LM, p-besch. Sonderfarbe (399)

AL p-coat. special-color (399)

Art. 36801339955

Zargen-Set für 10 mm Glas mit Fallenausnehmung (für Studio Schlösser)

bestehend aus:
Zargenprofile, Anschlaggummi für 10 mm
Glasdicke, Verbindungswinkel-Set,
mit Fallenausnehmung,

Din links (DIN L),

Sägemaß 1100 x 2200 mm

Door frame set for 10 mm glass prepared for strike with latch (for Studio locks)

consisting of:
frame profiles, door seal for 10 mm glass
thickness, corner connector bracket set,
prepared for strike with latch,
left hand (LH),
sawing size 1100 x 2200 mm

LM, p-besch. ähnl. EloxSilber (331)

AL, p-coat. sim. anod. silv. (331)

Art. 36805333155

LM, p-besch. ähnl. Edelstahl (330)

AL, p-coat. sim. stainless steel (330)

Art. 36805333055

LM, p-besch. Sonderfarbe (399)

AL p-coat. special-color (399)

Art. 36805339955

Zargen-Set für 8 mm Glas mit Fallenausnehmung (für Studio Schlösser)

bestehend aus:

Zargenprofile, Anschlaggummi für 8 mm Glasdicke, Verbindungswinkel-Set, mit Fallenausnehmung,

Din rechts (DIN R),

Sägemaß 1100 x 2200 mm

Door frame set for 8 mm glass prepared for strike with latch (for Studio locks)

consisting of:

frame profiles, door seal for 8 mm glass thickness, corner connector bracket set, prepared for strike with latch,

right hand (RH),

sawing size 1100 x 2200 mm

LM, p-besch. ähnl. EloxSilber (331)

AL, p-coat. sim. anod. silv. (331)

Art. 36804333155

LM, p-besch. ähnl. Edelstahl (330)

AL, p-coat. sim. stainless steel (330)

Art. 36804333055

LM, p-besch. Sonderfarbe (399)

AL p-coat. special-color (399)

Art. 36804339955**Zargen-Set für 8 mm Glas mit Fallen- und Riegelausnehmung (für Office Schlösser)**

bestehend aus:

Zargenprofile, Anschlaggummi für 8 mm Glasdicke, Verbindungswinkel-Set, mit Fallen- und Riegelausnehmung,

Din links (DIN L),

Sägemaß 1100 x 2200 mm

Door frame set for 8 mm glass prepared for strike with latch and bolt (for Office locks)

consisting of:

frame profiles, door seal for 8 mm glass thickness, corner connector bracket set, prepared for strike with latch and bolt,

left hand (LH),

sawing size 1100 x 2200 mm

LM, p-besch. ähnl. EloxSilber (331)

AL, p-coat. sim. anod. silv. (331)

Art. 36807333155

LM, p-besch. ähnl. Edelstahl (330)

AL, p-coat. sim. stainless steel (330)

Art. 36807333055

LM, p-besch. Sonderfarbe (399)

AL p-coat. special-color (399)

Art. 36807339955**Zargen-Set für 8 mm Glas mit Fallen- und Riegelausnehmung (für Office Schlösser)**

bestehend aus:

Zargenprofile, Anschlaggummi für 8 mm Glasdicke, Verbindungswinkel-Set, mit Fallen- und Riegelausnehmung,

Din rechts (DIN R),

Sägemaß 1100 x 2200 mm

Door frame set for 8 mm glass prepared for strike with latch and bolt (for Office locks)

consisting of:

frame profiles, door seal for 8 mm glass thickness, corner connector bracket set, prepared for strike with latch and bolt,

right hand (RH),

sawing size 1100 x 2200 mm

LM, p-besch. ähnl. EloxSilber (331)

AL, p-coat. sim. anod. silv. (331)

Art. 36808333155

LM, p-besch. ähnl. Edelstahl (330)

AL, p-coat. sim. stainless steel (330)

Art. 36808333055

LM, p-besch. Sonderfarbe (399)

AL p-coat. special-color (399)

Art. 36808339955**Zargen-Set für 10 mm Glas mit Fallenausnehmung (für Studio Schlösser)**

bestehend aus:

Zargenprofile, Anschlaggummi für 10 mm Glasdicke, Verbindungswinkel-Set, mit Fallenausnehmung,

Din rechts (DIN R),

Sägemaß 1100 x 2200 mm

Door frame set for 10 mm glass prepared for strike with latch (for Studio locks)

consisting of:

frame profiles, door seal for 10 mm glass thickness, corner connector bracket set, prepared for strike with latch,

right hand (RH),

sawing size 1100 x 2200 mm

LM, p-besch. ähnl. EloxSilber (331)

AL, p-coat. sim. anod. silv. (331)

Art. 36806333155

LM, p-besch. ähnl. Edelstahl (330)

AL, p-coat. sim. stainless steel (330)

Art. 36806333055

LM, p-besch. Sonderfarbe (399)

AL p-coat. special-color (399)

Art. 36806339955**Zargen-Set für 10 mm Glas mit Fallen- und Riegelausnehmung (für Office Schlösser)**

bestehend aus:

Zargenprofile, Anschlaggummi für 10 mm Glasdicke, Verbindungswinkel-Set, mit Fallen- und Riegelausnehmung,

Din links (DIN L),

Sägemaß 1100 x 2200 mm

Door frame set for 10 mm glass prepared for strike with latch and bolt (for Office locks)

consisting of:

frame profiles, door seal for 10 mm glass thickness, corner connector bracket set, prepared for strike with latch and bolt,

left hand (LH),

sawing size 1100 x 2200 mm

LM, p-besch. ähnl. EloxSilber (331)

AL, p-coat. sim. anod. silv. (331)

Art. 36809333155

LM, p-besch. ähnl. Edelstahl (330)

AL, p-coat. sim. stainless steel (330)

Art. 36809333055

LM, p-besch. Sonderfarbe (399)

AL p-coat. special-color (399)

Art. 36809339955**Zargen-Set für 10 mm Glas mit Fallen- und Riegelausnehmung (für Office Schlösser)**

bestehend aus:

Zargenprofile, Anschlaggummi für 10 mm Glasdicke, Verbindungswinkel-Set, mit Fallen- und Riegelausnehmung,

Din rechts (DIN R),

Sägemaß 1100 x 2200 mm

Door frame set for 10 mm glass prepared for strike with latch and bolt (for Office locks)

consisting of:

frame profiles, door seal for 10 mm glass thickness, corner connector bracket set, prepared for strike with latch and bolt,

right hand (RH),

sawing size 1100 x 2200 mm

LM, p-besch. ähnl. EloxSilber (331)

AL, p-coat. sim. anod. silv. (331)

Art. 36810333155

LM, p-besch. ähnl. Edelstahl (330)

AL, p-coat. sim. stainless steel (330)

Art. 36810333055

LM, p-besch. Sonderfarbe (399)

AL p-coat. special-color (399)

Art. 36810339955

Einzelteile | Single parts justo FLIPP D-FR-SE

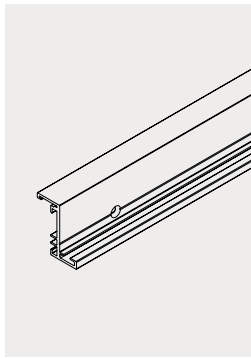

Aluminium-Zargenprofil
für 8/10 mm Glasdicke,
Lager-Länge 5600 mm

Aluminum door frame profile
for 8/10 mm glass thickness,
stock length 5600 mm

LM, elox. Silber (150)
AL, anod. silver (150)
Art. 36800315045
LM, p-besch. Sonderfarbe (399)
AL p-coat. special-color (399)
Art. 36800339945

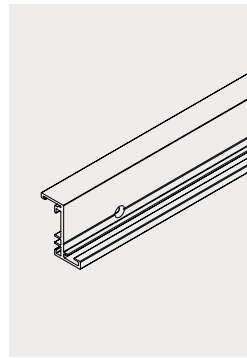

Aluminium-Zargenprofil
für 8/10 mm Glasdicke,
Lager-Länge 2750 mm

Aluminum door frame profile
for 8/10 mm glass thickness,
stock length 2750 mm

LM, p-besch. ähnl. EloxSilber (331)
AL, p-coat. sim. anod. silv. (331)
Art. 36800333150
LM, p-besch. ähnl. Edelstahl (330)
AL, p-coat. sim. stainless steel (330)
Art. 36800333050
LM, p-besch. Sonderfarbe (399)
AL p-coat. special-color (399)
Art. 36800339950

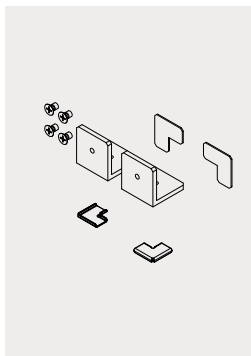

Verbindungswinkel-Set
für Zargenprofil
inkl. Schrauben

Corner connector bracket set
for frame profile
incl. screws
Art. 36802000225

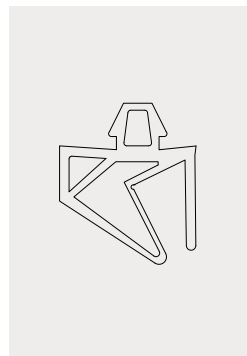

Anschlaggummi
für justo FLIPP Zargenprofile

Door seal
for justo FLIPP door frame profiles

fixe Länge | fix length
für 8 mm Glasdicke
for 8 mm glass thickness
Art. 36801200135
für 10 mm Glasdicke
for 10 mm glass thickness
Art. 36801300135

200 m | 200 m
für 8 mm Glasdicke
for 8 mm glass thickness
Art. 36801200138
für 10 mm Glasdicke
for 10 mm glass thickness
Art. 36801300138

Kompatible Türbeschlag-Sets | Corrospending door fittings sets

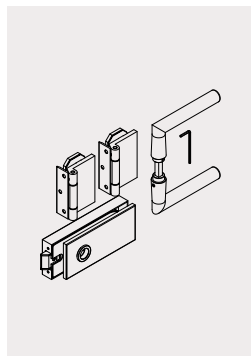

Set Schloss justo TURN Square und Bänder TURN Square

- 1 Schloss SQ unverschließbar, Drücker vorne
- 2 Bänder SQ mit Rahmenteil für zargenunabhängige Türen
- 1 L-Form Drücker

Set Lock justo TURN Square and hinges TURN Square

- 1 Lock SQ non locking, lever forward
- 2 Hinges SQ with frame-pivot for non-rebated frames
- 1 L-Form Handle

LM, p-besch. ähnl. EloxSilber (331)

AL, p-coat. sim. anod. silv. (331)

Art. 36820233155

LM, p-besch. ähnl. Edelstahl (330)

AL, p-coat. sim. stainsteel (330)

Art. 36820233055

LM, p-besch. Sonderfarbe (399)

AL p-coat. special-color (399)

Art. 36820239955

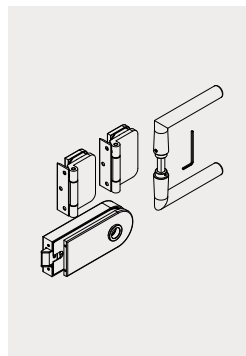

Set Schloss justo TURN Round und Bänder TURN Round

- 1 Schloss RND unverschließbar, Drücker vorne
- 2 Bänder RND mit Rahmenteil für zargenunabhängige Türen
- 1 L-Form Drücker

Set Lock justo TURN Round and hinges TURN Round

- 1 Lock RND non locking, lever forward
- 2 Hinges RND with frame-pivot for non-rebated frames
- 1 L-Form Handle

LM, p-besch. ähnl. EloxSilber (331)

AL, p-coat. sim. anod. silv. (331)

Art. 36821233155

LM, p-besch. ähnl. Edelstahl (330)

AL, p-coat. sim. stainsteel (330)

Art. 36821233055

LM, p-besch. Sonderfarbe (399)

AL p-coat. special-color (399)

Art. 36821239955

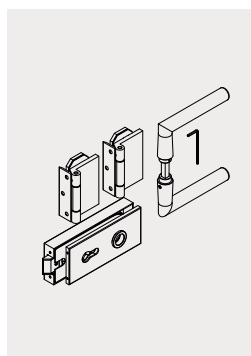

Set Schloss justo TURN Square und Bänder TURN Square

- 1 Schloss SQ vorgerichtet für Profizylinder
- 2 Bänder SQ mit Rahmenteil für zargenunabhängige Türen
- 1 L-Form Drücker

Set Lock justo TURN Square and hinges TURN Square

- 1 Lock SQ Prepared for prof cylinder
- 2 Hinges SQ with frame-pivot for non-rebated frames
- 1 L-Form Handle

LM, p-besch. ähnl. EloxSilber (331)

AL, p-coat. sim. anod. silv. (331)

Art. 36820333155

LM, p-besch. ähnl. Edelstahl (330)

AL, p-coat. sim. stainsteel (330)

Art. 36820333055

LM, p-besch. Sonderfarbe (399)

AL p-coat. special-color (399)

Art. 36820339955

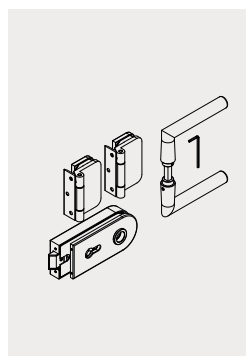

Set Schloss justo TURN Round und Bänder TURN Round

- 1 Schloss RND vorgerichtet für Profizylinder
- 2 Bänder RND mit Rahmenteil für zargenunabhängige Türen
- 1 L-Form Drücker

Set Lock justo TURN Round and hinges TURN Round

- 1 Lock RND Prepared for prof cylinder
- 2 Hinges RND with frame-pivot for non-rebated frames
- 1 L-Form Handle

LM, p-besch. ähnl. EloxSilber (331)

AL, p-coat. sim. anod. silv. (331)

Art. 36821333155

LM, p-besch. ähnl. Edelstahl (330)

AL, p-coat. sim. stainsteel (330)

Art. 36821333055

LM, p-besch. Sonderfarbe (399)

AL p-coat. special-color (399)

Art. 36821339955



justo FLIPP D-FR-M

Technische Daten | Technical data

Glas	ESG	Glass	TSG
Glasdicke	8, 10 und 12 mm	Glass thickness	8, 10, and 12 mm
Max. Türgewicht	bis zu 60 kg mit Studio-Bändern, bis zu 80 kg mit Office-Bändern	Max. door weight	up to 60 kg with Studio hinges, up to 80 kg with Office hinges
Türbreite	1000 mm	Door width	1000 mm
Material	Aluminium	Material	Aluminium
Standard-Oberflächen	331 LM pulverbeschichtet, ähnlich eloxiert Silber, glatt, matt 330 LM pulverbeschichtet, ähnlich Edelstahl, glatt, seidenmatt 150 LM eloxiert, Silber, seidenmatt, matt (kompatibel mit Oberfläche 114) – auf Anfrage und nur für Lagerlänge, 5,6 m 100 LM roh – auf Anfrage und nur für Lagerlängen, 5,6 m 399 LM pulverbeschichtet, Sonderfarbe – auf Anfrage und nur für Lagerlängen, 5,6 m	Standard finishes	331 AL powder coated, similar anodized silver, smooth, matte 330 AL powder coated, similar stainless steel, smooth, semi gloss 150 AL anodized, silver, satin, matte (compatible with finish 114) – on request and only for stock length, 5,6 m 100 AL mill finish – on request and only for stock length, 5,6 m 399 AL powder coated, Special color – on request and only for stock length, 5,6 m
Besonderheiten	Maßgeschneiderte und vormontierte Türrahmen Alternativ: Einzelteile in Lagerlängen für maximale Flexibilität	Specials	Customized and pre-assembled door frames Alternative: Single parts in stock lengths for maximum flexibility

justo FLIPP D-FR-M Zargenprofil für Anschlagtüren für 8, 10, und 12 mm Glasdicke. Ist kompatibel mit: justo FLIPP D-FR-M single acting door frame for 8, 10, and 12 mm glass thickness. Is compatible with:

- › Türsets von | Door sets of:
 - justo TURN Square
 - justo TURN Round
- › Alle Varianten der Studio- und Office-Schlösser + kompatible Bänder (Seite 30/31)
- › All variants of Studio and Office locks + corresponding hinges (page 30/31)

justo TURN Square
Art. Seite 35 | page 35

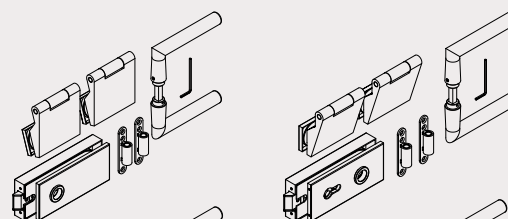

justo TURN Round
Art. Seite 35 | page 35

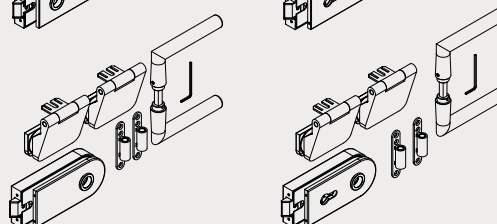

justo FLIPP D-FR-M



justo FLIPP D-FR-M Zargenprofil für Anschlagtüren für 8, 10, und 12 mm Glasdicke

Anstelle der justo TURN Square/Round-Sets (siehe S. 35) können weitere optionale Schloss-Serien und kompatible Bänder verwendet werden (siehe S. 31).

justo FLIPP D-FR-M single acting door frame for 8, 10, and 12 mm glass thickness

Instead of justo TURN Square/Round sets (see page 35), further optional lock series and corresponding hinges can be used (see page 31).



STUDIO Rondo



STUDIO Arcos



OFFICE Classic



OFFICE Junior

Die Profile | The profiles

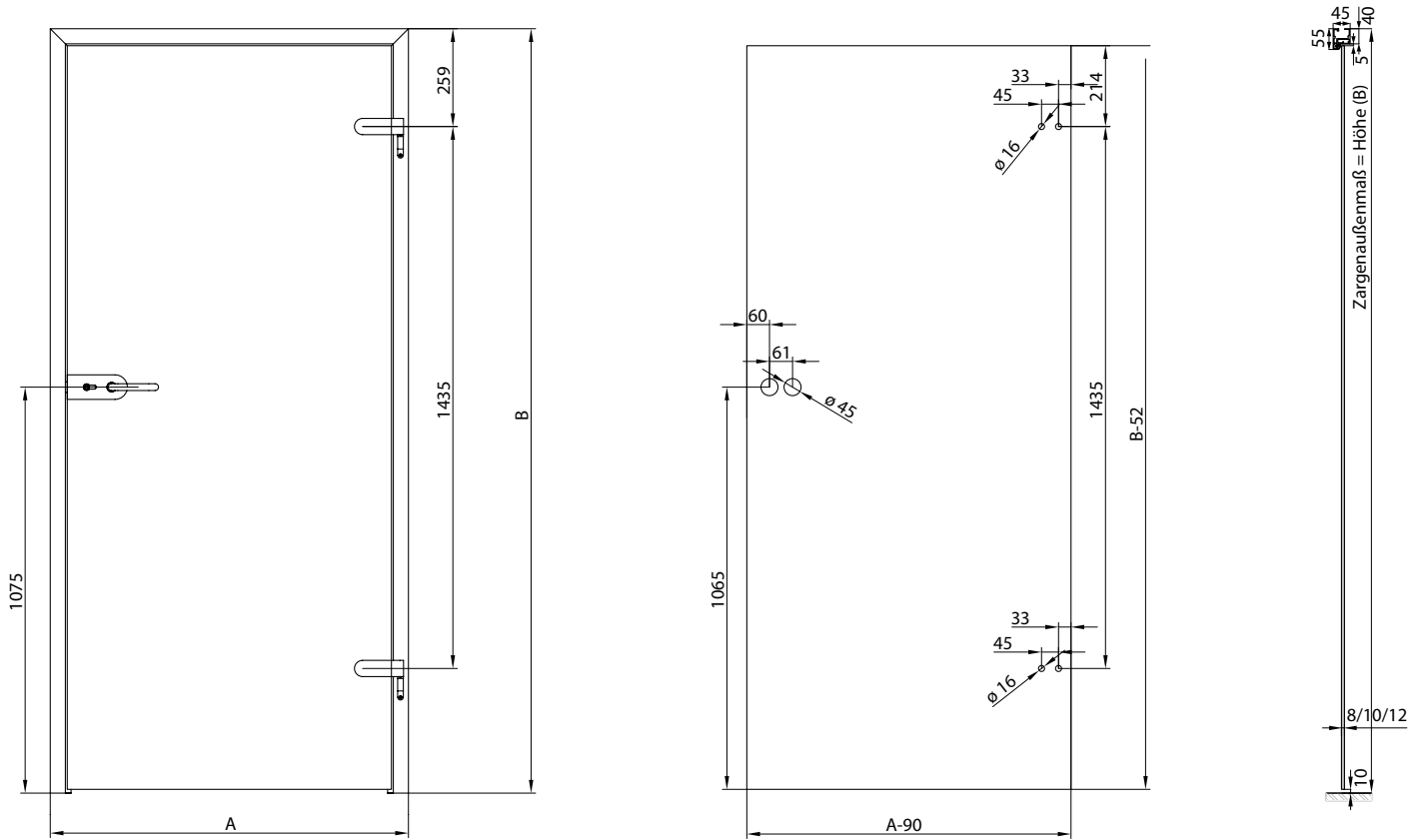

Profilquerschnitt | Profile sectional cut

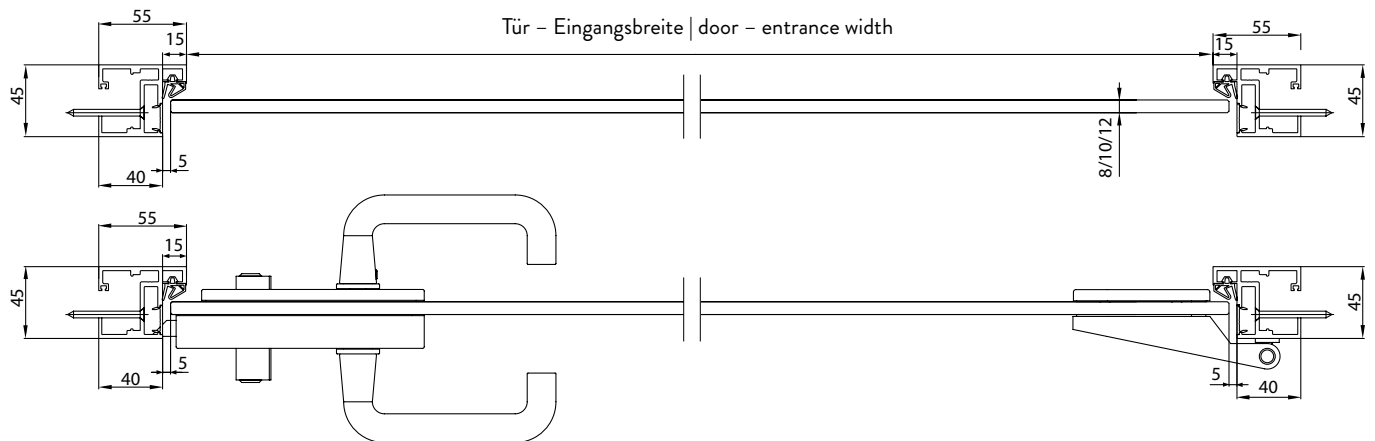

STUDIO Rondo
Art. 10.230

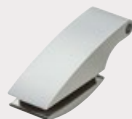

STUDIO Arcos
Art. 24.230



OFFICE Arcos
Art. 25.230



OFFICE Classic
Art. 11.288



OFFICE Junior
Art. 11.230

Zargen-Sets für 8 mm Glas | Frame Profile Sets for 8 mm glass justo FLIPP D-FR-M

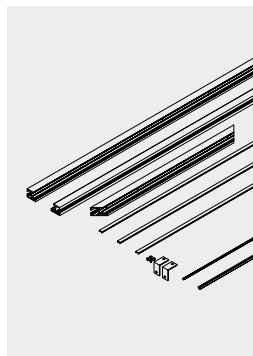

Zargen-Set für 8 mm Glas
bestehend aus: Zargenprofile, Abdeck-Clips-Profil, Anschlaggummi für 8 mm Glasdicke, Verbindungswinkel-Set,
für Standard-Glasmaß 834 x 2097 mm

Frame Profile Set for 8 mm glass
consisting of: frame profiles, cover-clips-profile, door seal for 8 mm glass thickness, corner connector bracket set,
for glass pannel measure 834 x 2097 mm

LM, p-besch. ähnl. EloxSilber (331)
AL, p-coat. sim. anod. silv. (331)

Art. 36802033155

LM, p-besch. ähnl. Edelstahl (330)
AL, p-coat. sim. stainless steel (330)

Art. 36802033055

LM, p-besch. Sonderfarbe (399)
AL p-coat. special-color (399)

Art. 36802039955

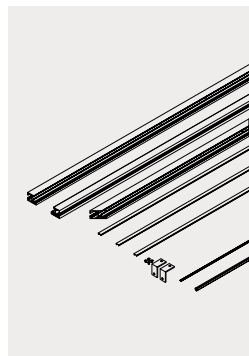

Zargen-Set für 8 mm Glas
bestehend aus: Zargenprofile, Abdeck-Clips-Profil, Anschlaggummi für 8 mm Glasdicke, Verbindungswinkel-Set,
für Standard-Glasmaß 959 x 2097 mm

Frame Profile Set for 8 mm glass
consisting of: frame profiles, cover-clips-profile, door seal for 8 mm glass thickness, corner connector bracket set,
for glass pannel measure 959 x 2097 mm

LM, p-besch. ähnl. EloxSilber (331)
AL, p-coat. sim. anod. silv. (331)

Art.-No. 36802333155

LM, p-besch. ähnl. Edelstahl (330)
AL, p-coat. sim. stainless steel (330)

Art.-No. 36802333055

LM, p-besch. Sonderfarbe (399)
AL p-coat. special-color (399)

Art. 36802339955

Zargen-Sets für 10 mm Glas | Frame Profile Sets for 10 mm glass justo FLIPP D-FR-M

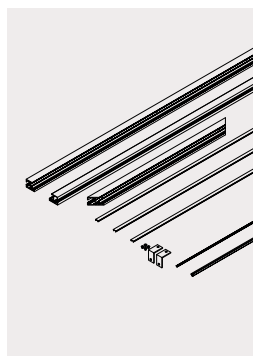

Zargen-Set für 10 mm Glas
bestehend aus: Zargenprofile, Abdeck-Clips-Profil, Anschlaggummi für 10 mm Glasdicke, Verbindungswinkel-Set,
für Standard-Glasmaß 834 x 2097 mm

Frame Profile Set for 10 mm glass
consisting of: frame profiles, cover-clips-profile, door seal for 10 mm glass thickness, corner connector bracket set,
for glass pannel measure 834 x 2097 mm

LM, p-besch. ähnl. EloxSilber (331)
AL, p-coat. sim. anod. silv. (331)

Art. 36802133155

LM, p-besch. ähnl. Edelstahl (330)
AL, p-coat. sim. stainless steel (330)

Art. 36802133055

LM, p-besch. Sonderfarbe (399)
AL p-coat. special-color (399)

Art. 36802139955

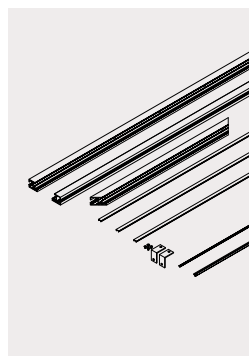

Zargen-Set für 10 mm Glas
bestehend aus: Zargenprofile, Abdeck-Clips-Profil, Anschlaggummi für 10 mm Glasdicke, Verbindungswinkel-Set,
für Standard-Glasmaß 959 x 2097 mm

Frame Profile Set for 10 mm glass
consisting of: frame profiles, cover-clips-profile, door seal for 10 mm glass thickness, corner connector bracket set,
for glass pannel measure 959 x 2097 mm

LM, p-besch. ähnl. EloxSilber (331)
AL, p-coat. sim. anod. silv. (331)

Art. 36802433155

LM, p-besch. ähnl. Edelstahl (330)
AL, p-coat. sim. stainless steel (330)

Art. 36802433055

LM, p-besch. Sonderfarbe (399)
AL p-coat. special-color (399)

Art. 36802439955

Zargen-Sets für 12 mm Glas | Frame Profile Sets for 12 mm glass justo FLIPP D-FR-M

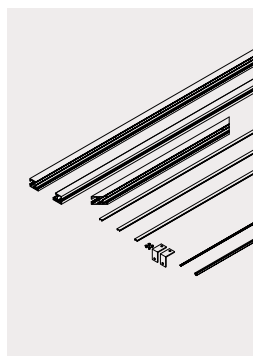

Zargen-Set für 12 mm Glas
bestehend aus: Zargenprofile, Abdeck-Clips-Profil, Anschlaggummi für 12 mm Glasdicke, Verbindungswinkel-Set,
für Standard-Glasmaß 834 x 2097 mm

Frame Profile Set for 12 mm glass
consisting of: frame profiles, cover-clips-profile, door seal for 12 mm glass thickness, corner connector bracket set,
for glass pannel measure 834 x 2097 mm

LM, p-besch. ähnl. EloxSilber (331)
AL, p-coat. sim. anod. silv. (331)

Art. 36802233155

LM, p-besch. ähnl. Edelstahl (330)
AL, p-coat. sim. stainless steel (330)

Art. 36802233055

LM, p-besch. Sonderfarbe (399)
AL p-coat. special-color (399)

Art. 36802239955

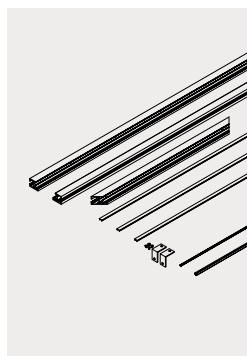

Zargen-Set für 12 mm Glas
bestehend aus: Zargenprofile, Abdeck-Clips-Profil, Anschlaggummi für 12 mm Glasdicke, Verbindungswinkel-Set,
für Standard-Glasmaß 959 x 2097 mm

Frame Profile Set for 12 mm glass
consisting of: frame profiles, cover-clips-profile, door seal for 12 mm glass thickness, corner connector bracket set),
for glass pannel measure 959 x 2097 mm

LM, p-besch. ähnl. EloxSilber (331)
AL, p-coat. sim. anod. silv. (331)

Art. 36802533155

LM, p-besch. ähnl. Edelstahl (330)
AL, p-coat. sim. stainless steel (330)

Art. 36802533055

LM, p-besch. Sonderfarbe (399)
AL p-coat. special-color (399)

Art. 36802539955

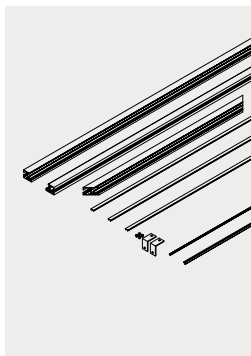

Zargen-Set für 8 mm Glas

bestehend aus: Zargenprofile, Abdeck-Clips-Profil, Anschlaggummi für 8 mm Glasdicke, Verbindungswinkel-Set, für **Standard-Glasmaß 1100 x 2200 mm**

Frame Profile Set **for 8 mm glass** consisting of: frame profiles, cover-clips-profile, door seal for 8 mm glass thickness, corner connector bracket set), **sawing size 1100 x 2200 mm**

LM, p-besch. ähnl. EloxSilber (331)

AL, p-coat. sim. anod. silv. (331)

Art. 36802633155

LM, p-besch. ähnl. Edelstahl (330)

AL, p-coat. sim. stainless steel (330)

Art. 36802633055

LM, p-besch. Sonderfarbe (399)

AL p-coat. special-color (399)

Art. 36802639955

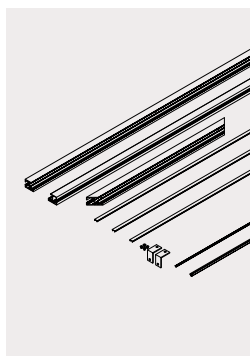

Zargen-Set für 10 mm Glas

bestehend aus: Zargenprofile, Abdeck-Clips-Profil, Anschlaggummi für 10 mm Glasdicke, Verbindungswinkel-Set, für **Standard-Glasmaß 1100 x 2200 mm**

Frame Profile Set **for 10 mm glass** consisting of: frame profiles, cover-clips-profile, door seal for 10 mm glass thickness, corner connector bracket set, **sawing size 1100 x 2200 mm**

LM, p-besch. ähnl. EloxSilber (331)

AL, p-coat. sim. anod. silv. (331)

Art. 36802733155

LM, p-besch. ähnl. Edelstahl (330)

AL, p-coat. sim. stainless steel (330)

Art. 36802733055

LM, p-besch. Sonderfarbe (399)

AL p-coat. special-color (399)

Art. 36802739955

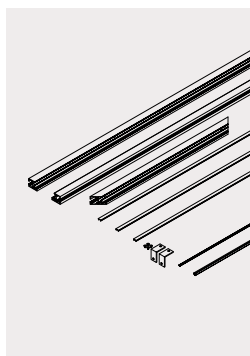

Zargen-Set für 12 mm Glas

bestehend aus: Zargenprofile, Abdeck-Clips-Profil, Anschlaggummi für 12 mm Glasdicke, Verbindungswinkel-Set, für **Standard-Glasmaß 1100 x 2200 mm**

Frame Profile Set **for 12 mm glass** consisting of: frame profiles, cover-clips-profile, door seal for 12 mm glass thickness, corner connector bracket set, **sawing size 1100 x 2200 mm**

LM, p-besch. ähnl. EloxSilber (331)

AL, p-coat. sim. anod. silv. (331)

Art. 36802833155

LM, p-besch. ähnl. Edelstahl (330)

AL, p-coat. sim. stainless steel (330)

Art. 36802833055

LM, p-besch. Sonderfarbe (399)

AL p-coat. special-color (399)

Art. 36802839955

Einzelteile | Single parts justo FLIPP D-FR-M

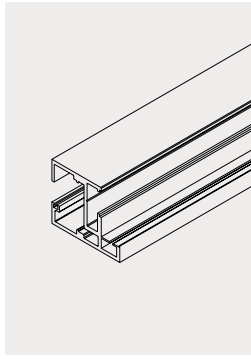

Aluminum Zargenprofil
für 8/10/12 mm Glasdicke,
Lager-Länge 5600 mm

Aluminum door frame profile
for 8/10 mm glass thickness,
stock length 5600 mm

LM, elox. Silber (150)
AL, anod. silver (150)
Art. 36800115045
LM, roh, (100)
AL, mill finish, (100)
Art. 36800110045
LM, p-besch. Sonderfarbe (399)
AL p-coat. special-color (399)
Art. 36800139945

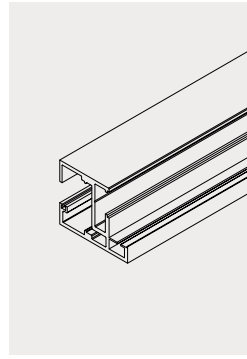

Aluminum Zargenprofil
für 8/10/12 mm Glasdicke,
Lager-Länge 2750 mm

Aluminum door frame profile
for 8/10/12 mm glass thickness,
stock length 2750 mm

LM, p-besch. ähnl. EloxSilber (331)
AL, p-coat. sim. anod. silv. (331)
Art. 36800133150
LM, p-besch. ähnl. Edelstahl (330)
AL, p-coat. sim. stainless steel (330)
Art. 36800133050
LM, p-besch. Sonderfarbe (399)
AL p-coat. special-color (399)
Art. 36800139950

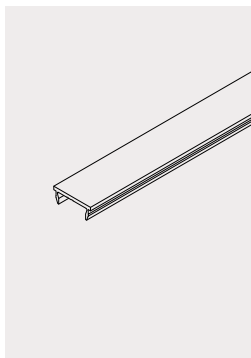

Abdeck-Clips-Profil
für Aluminium Zargenprofil
für 8/10/12 mm Glasdicke,
Lager-Länge 5600 mm

justo FLIPP D-FR-M, cover-clips-profile
for aluminum door frame profile
for 8/10/12 mm glass thickness,
stock length 5600 mm

LM, elox. Silber (150)
AL, anod. silver (150)
Art. 36800515045
LM, roh, (100)
AL, mill finish, (100)
Art. 36800510045
LM, p-besch. Sonderfarbe (399)
AL p-coat. special-color (399)
Art. 36800539945

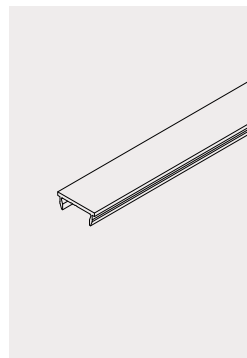

Abdeck-Clips-Profil
für Aluminium Zargenprofil
für 8/10/12 mm Glasdicke,
Lager-Länge 2750 mm

justo FLIPP D-FR-M, cover-clips-profile
for aluminum door frame profile
for 8/10/12 mm glass thickness,
stock length 2750 mm

LM, p-besch. ähnl. EloxSilber (331)
AL, p-coat. sim. anod. silv. (331)
Art. 36800533150
LM, p-besch. ähnl. Edelstahl (330)
AL, p-coat. sim. stainless steel (330)
Art. 36800533050
LM, p-besch. Sonderfarbe (399)
AL p-coat. special-color (399)
Art. 36800539950

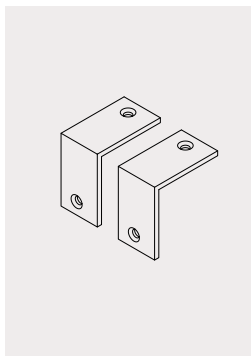

Verbindungswinkel-Set
für Zargenprofil
inkl. Schrauben

Corner connector bracket set
for frame profile
incl. screws
Art. 36801100125

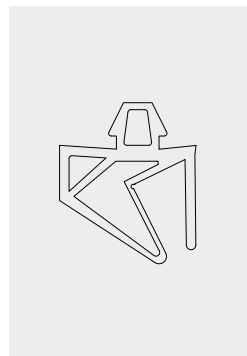

Anschlaggummi
für justo FLIPP Zargenprofile

Door seal
for justo FLIPP door frame profiles

feste Länge | fix length
für 8 mm Glas | for 8 mm glass
Art. 36801200135
für 10 mm Glas | for 10 mm glass
Art. 36801300135
für 12 mm Glas | for 12 mm glass
Art. 36801400135

200 m
für 8 mm Glas | for 8 mm glass
Art. 36801200138
für 10 mm Glas | for 10 mm glass
Art. 36801300138
für 12 mm Glas | for 12 mm glass
Art. 36801400138

Kompatible Türbeschlag-Sets | Corrospending door fittings sets

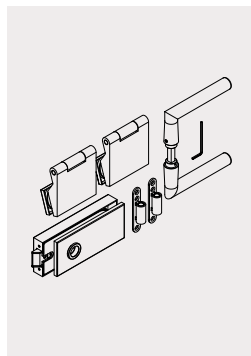

Set Schloss justo TURN Square und Bänder TURN Square

- 1 Schloss SQ unverschließbar, Drücker vorne
- 2 Bänder SQ und Hülsen
- 2 Aufschraubrahmenteile
- 1 L-Form Drücker

Set Lock justo TURN Square and hinges TURN Square

- 1 Lock SQ non locking, lever forward
- 2 Hinges SQ with frame-pivot for non-rebated frames
- 1 L-Form Handle

LM, p-besch. ähnl. EloxSilber (331)

AL, p-coat. sim. anod. silv. (331)

Art. 36820033155

LM, p-besch. ähnl. Edelstahl (330)

AL, p-coat. sim. stainsteel (330)

Art. 36820033055

LM, p-besch. Sonderfarbe (399)

AL p-coat. special-color (399)

Art. 36820039955

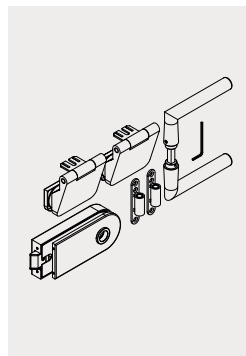

Set Schloss justo TURN Round und Bänder TURN Round

- 1 Schloss RND unverschließbar, Drücker vorne
- 2 Bänder RND und Hülsen
- 2 Aufschraubrahmenteile
- 1 L-Form Drücker

Set Lock justo TURN Round and hinges TURN Round

- 1 Lock RND non locking, lever forward
- 2 Hinges RND with frame-pivot for non-rebated frames
- 1 L-Form Handle

LM, p-besch. ähnl. EloxSilber (331)

AL, p-coat. sim. anod. silv. (331)

Art. 36821033155

LM, p-besch. ähnl. Edelstahl (330)

AL, p-coat. sim. stainsteel (330)

Art. 36821033055

LM, p-besch. Sonderfarbe (399)

AL p-coat. special-color (399)

Art. 36821039955

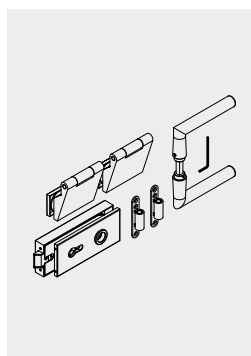

Set Schloss justo TURN Square und Bänder TURN Square

- 1 Schloss SQ vorgerichtet für Profilzylinder
- 2 Bänder SQ und Hülsen
- 2 Aufschraubrahmenteile
- 1 L-Form Drücker

Set Lock justo TURN Square and hinges TURN Square

- 1 Lock SQ Prepared for prof cylinder
- 2 Hinges SQ with frame-pivot for non-rebated frames
- 1 L-Form Handle

LM, p-besch. ähnl. EloxSilber (331)

AL, p-coat. sim. anod. silv. (331)

Art. 36820133155

LM, p-besch. ähnl. Edelstahl (330)

AL, p-coat. sim. stainsteel (330)

Art. 36820133055

LM, p-besch. Sonderfarbe (399)

AL p-coat. special-color (399)

Art. 36820139955

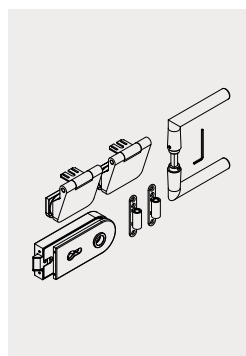

Set Schloss justo TURN Round und Bänder TURN Round

- 1 Schloss RND vorgerichtet für Profilzylinder
- 2 Bänder RND und Hülsen
- 2 Aufschraubrahmenteile
- 1 L-Form Drücker

Set Lock justo TURN Round and hinges TURN Round

- 1 Lock RND Prepared for prof cylinder
- 2 Hinges RND with frame-pivot for non-rebated frames
- 1 L-Form Handle

LM, p-besch. ähnl. EloxSilber (331)

AL, p-coat. sim. anod. silv. (331)

Art. 36821133155

LM, p-besch. ähnl. Edelstahl (330)

AL, p-coat. sim. stainsteel (330)

Art. 36821133055

LM, p-besch. Sonderfarbe (399)

AL p-coat. special-color (399)

Art. 36821139955

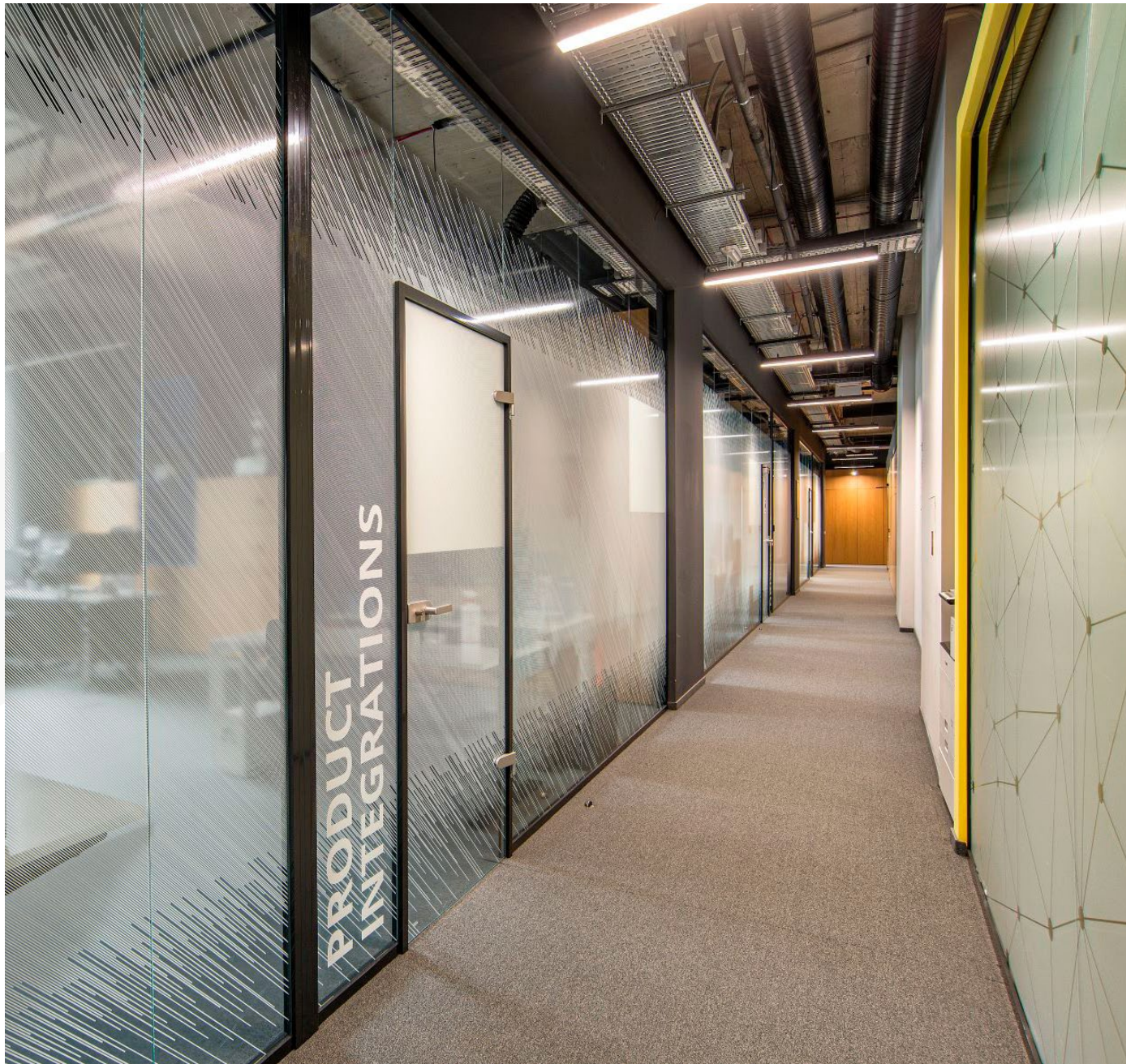

justo FLIPP F-FR

Technische Daten | Technical data

Glas	ESG	Glass	TSG
Glasdicke	8, 10 und 12 mm	Glass thickness	8, 10, and 12 mm
Material	Aluminium	Material	Aluminium
Standard-Oberflächen	<p>331 LM pulverbeschichtet, ähnlich eloxiert Silber, glatt, matt – Lagerlänge, 3 m</p> <p>330 LM pulverbeschichtet, ähnlich Edelstahl, glatt, seidenmatt – Lagerlänge, 3 m</p> <p>150 LM eloxiert, Silber, seidenmatt, matt (kompatibel mit Oberfläche 114) – auf Anfrage und nur für Lagerlänge, 6 m</p> <p>399 LM pulverbeschichtet, Sonderfarbe – auf Anfrage und nur für Lagerlänge, 6 m</p>	Standard finishes	<p>331 AL powder coated, similar anodized silver, smooth, matte – stock length, 3 m</p> <p>330 AL powder coated, similar stainless steel, smooth, semi gloss – stock length, 3 m</p> <p>150 AL anodized, silver, satin, matte (compatible with finish 114) – on request and only for stock length, 6 m</p> <p>399 AL powder coated, Special color – on request and only for stock length, 6 m</p>

Die Profile | The profiles

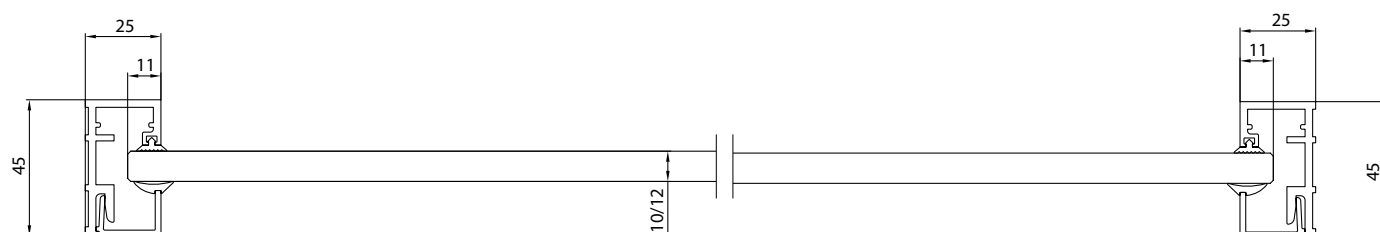

Einzelteile | Single parts justo FLIPP F-FR

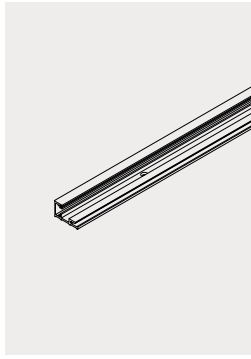

Aluminium Wandanschluss-Grundkörper-Profil
für 8/10/12 mm Glasdicke,
Lager-Länge 6000 mm

Aluminum wall connection base profile
for 8/10/12 mm glass thickness,
stock length 6000 mm

LM, elox. Silber (150)
AL, anod. silver (150)
Art. 36800415045
LM, roh, (100)
AL, mill finish, (100)
Art. 36800410045
LM, p-besch. Sonderfarbe (399)
AL p-coat. special-color (399)
Art. 36800439945

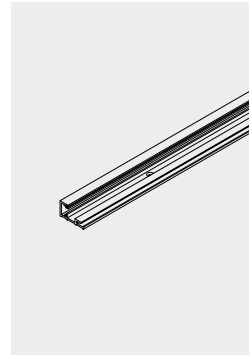

Aluminium Wandanschluss-Grundkörper-Profil
für 8/10/12 mm Glasdicke,
Lager-Länge 3000 mm

Aluminum wall connection base profile
for 8/10/12 mm glass thickness,
stock length 3000 mm

LM, elox. Silber (150)
AL, anod. silver (150)
Art. 36800433150
LM, roh, (100)
AL, mill finish, (100)
Art. 36800433050
LM, p-besch. Sonderfarbe (399)
AL p-coat. special-color (399)
Art. 36800439950

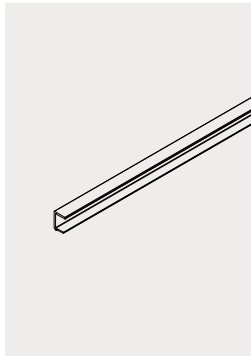

Aluminium Konterprofil
für Wandanschluss-Grundkörper-Profil
für 8/10 mm Glasdicke,
Lager-Länge 6000 mm

Aluminum counter profile for wall
connection base profile
for 8/10 mm glass thickness,
stock length 6000 mm

LM, elox. Silber (150)
AL, anod. silver (150)
Art. 36800615045
LM, roh, (100)
AL, mill finish, (100)
Art. 36800610045
LM, p-besch. Sonderfarbe (399)
AL p-coat. special-color (399)
Art. 36800639945

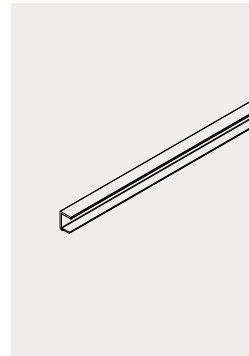

Aluminium Konterprofil
für Wandanschluss-Grundkörper-Profil
für 8/10 mm Glasdicke,
Lager-Länge 3000 mm

Aluminum counter profile for wall
connection base profile
for 8/10 mm glass thickness,
stock length 3000 mm

LM, p-besch. ähnl. EloxSilber (331)
AL, p-coat. sim. anod. silv. (331)
Art. 36800633150
LM, p-besch. ähnl. Edelstahl (330)
AL, p-coat. sim. stainless steel (330)
Art. 36800633050
LM, p-besch. Sonderfarbe (399)
AL p-coat. special-color (399)
Art. 36800639950

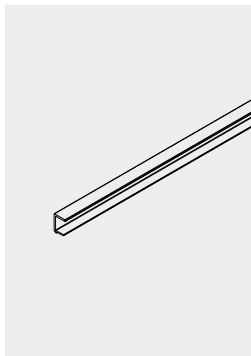

Aluminium Konterprofil
für Wandanschluss-Grundkörper-Profil
für 12 mm Glasdicke,
Lager-Länge 6000 mm

Aluminum counter profile for wall
connection base profile
for 12 mm glass thickness,
stock length 6000 mm

LM, elox. Silber (150)
AL, anod. silver (150)
Art. 36800715045
LM, roh, (100)
AL, mill finish (100)
Art. 36800710045
LM, p-besch. Sonderfarbe (399)
AL p-coat. special-color (399)
Art. 36800739945

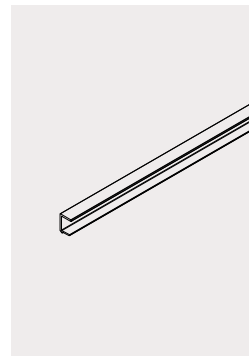

Aluminium Konterprofil
für Wandanschluss-Grundkörper-Profil
für 12 mm Glasdicke,
Lager-Länge 3000 mm

justo FLIPP F-FR, aluminum counter
profile for wall connection base profile
for 12 mm glass thickness,
stock length 3000 mm

LM, p-besch. ähnl. EloxSilber (331)
AL, p-coat. sim. anod. silv. (331)
Art. 36800733150
LM, p-besch. ähnl. Edelstahl (330)
AL, p-coat. sim. stainless steel (330)
Art. 36800733050
LM, p-besch. Sonderfarbe (399)
AL p-coat. special-color (399)
Art. 36800739950

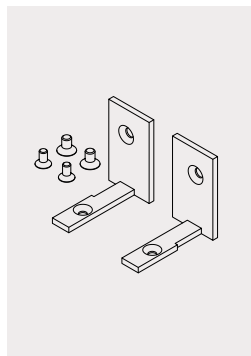

justo FLIPP Verbinder
zwischen Zargenprofil und
Wandanschlussprofil (Set)

justo FLIPP Connector
between frame and WCP (set)
Art. 36800800125

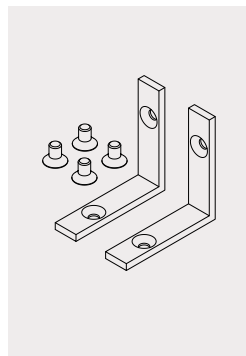

justo FLIPP-Verbinder
zwischen zwei Wandanschluss-
profilen (Set)

justo FLIPP Connector
between two WCP (set)
Art. 36801000150

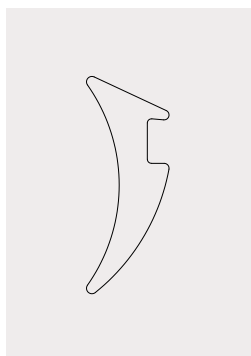

justo FLIPP Glas-Keilprofil
EPDM-Dichtung grau

justo FLIPP Glass wedge profile
EPDM grey sealing

fixe Länge | fix length
für 8 mm Glas | for 8 mm glass
Art. 36801500135
für 10/12 mm Glas | for 10/12 mm glass
Art. 36801600135

200 m
für 8 mm Glas | for 8 mm glass
Art. 36801500138
für 10/12 mm Glas | for 10/12 mm glass
Art. 36801600138

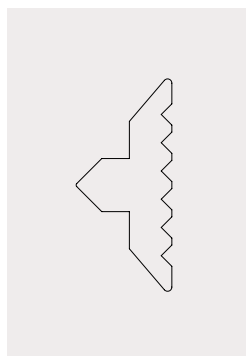

justo FLIPP Kontaktprofil
EPDM-Dichtung grau

justo FLIPP Contact Profile
EPDM grey sealing

fixe Länge | fix length
für 8/10/12 mm Glas | for 8/10/12 mm glass
Art. 36801700135

200 m
für 8/10/12 mm Glas | for 8/10/12 mm glass
Art. 36801700138



justo FLIPP D-FR-M & justo FLIPP F-FR

justo FLIPP D-FR-M – frei stehendes Zargenelement für die Kombination mit

justo FLIPP F-FR – Wandanschluss-Profile für feststehenden Glas-Seitenteile und Oberlichter (für die Boden, Wand- und Deckenanschlüsse)

Max. Türgewicht:

bis zu 80 kg (abhängig vom Scharniertyp)

justo FLIPP D-FR-M – free standing connecting door frame for combination with

justo FLIPP F-FR – wall connection profiles for fixed glass sidelights and overpanels (for the floor, the wall and ceiling joints)

Max. door weight:

up to 80 kg (depending on the hinge type)

justo FLIPP D-FR-M & justo FLIPP F-FR

Die Profile | The profiles

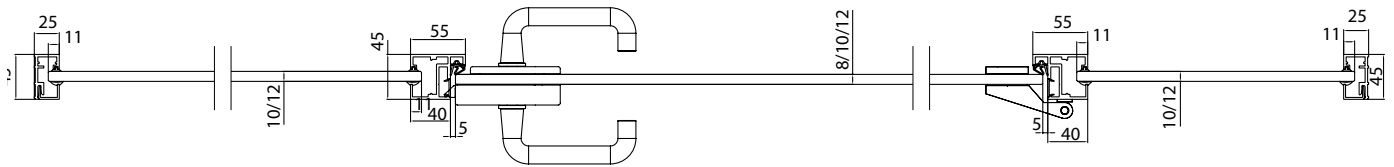

Querschnitt | Sectional cut

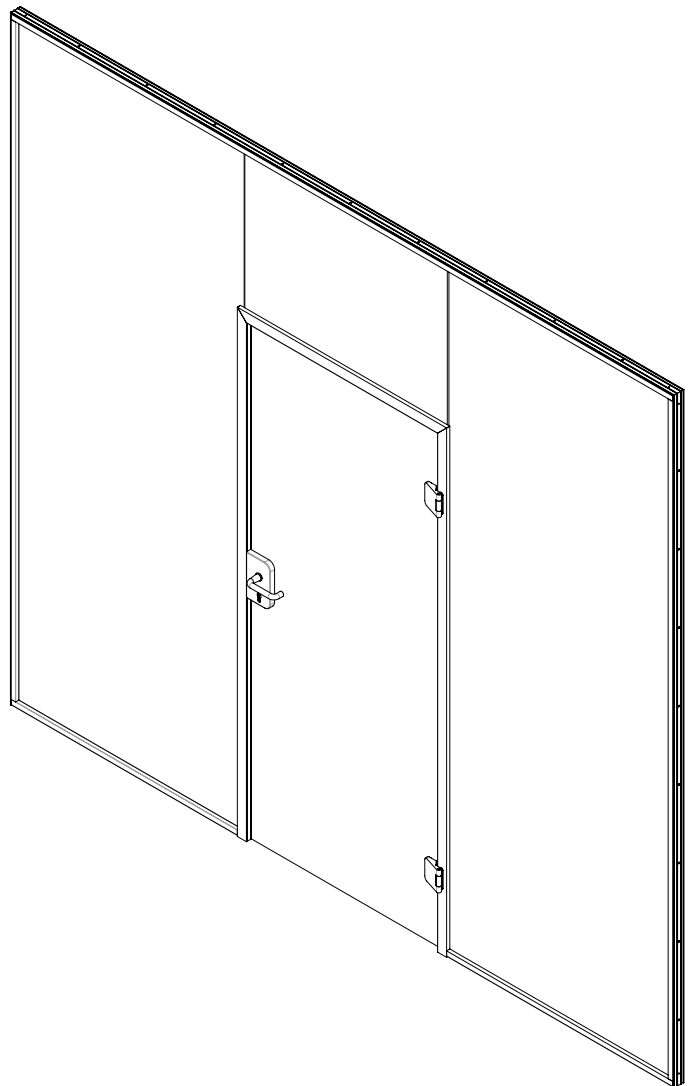
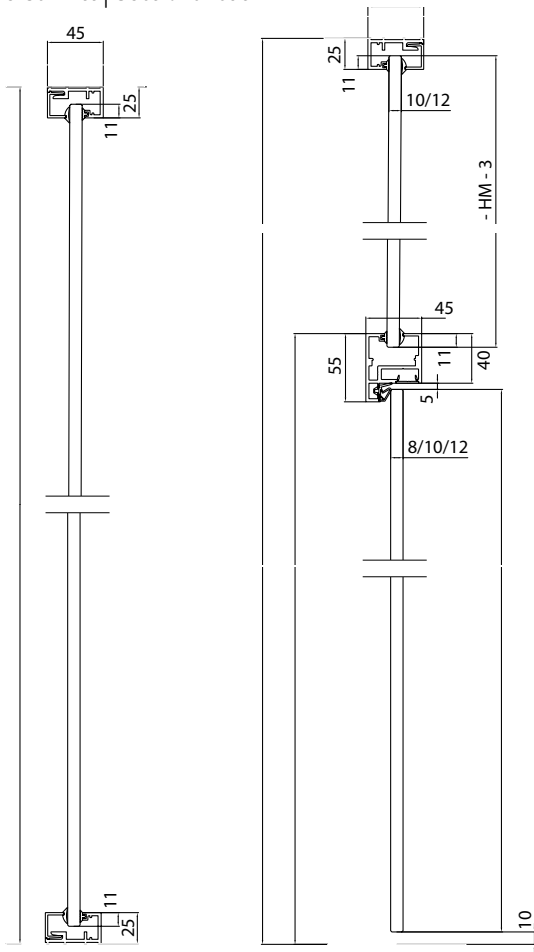

Plan | Plan

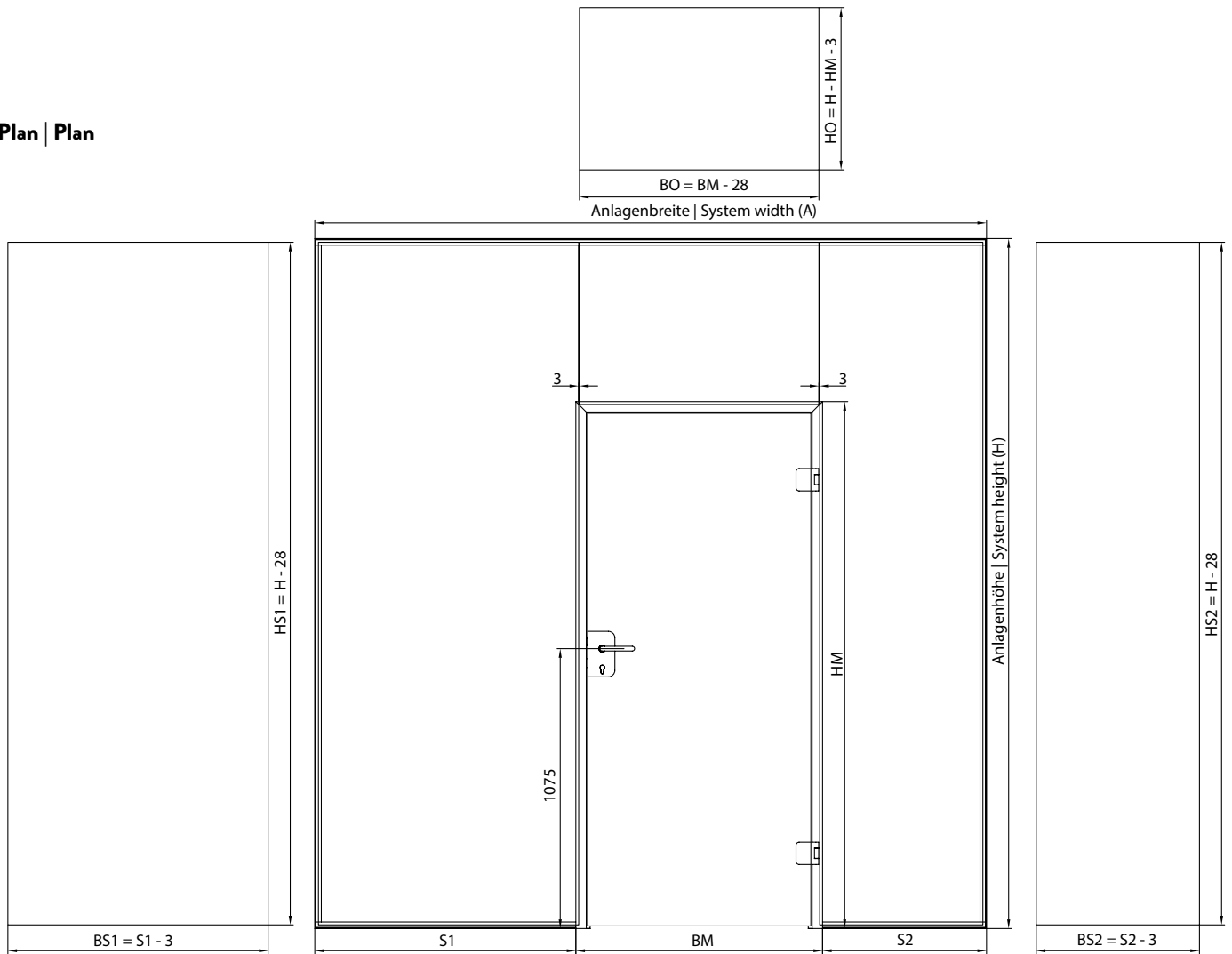

www.ganzglastuere.de
pmt - Fenster - Türen - Glas
Vogelbeerstr. 12a
83109 Großkarolinenfeld
Tel. 0 80 31 / 231 76 58
Mail: service@ganzglastuere.de